

RECESSED LIGHT R68

ΠΕΡΙΕΧΟΜΕΝΑ | CONTENTS

Datasheet 1
Manual 3

SKU: RPL68-XX-XX-XX-XX



DATASHEET

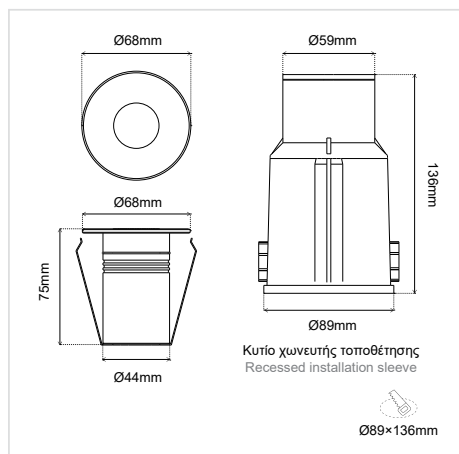
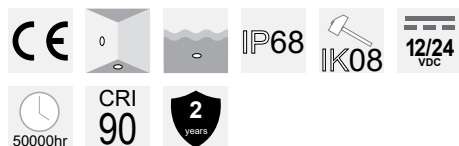

GENERAL INFORMATION

MODEL:	Recessed Light
APPLICATION:	Underwater
MOUNTING SURFACE:	Wall / Ground
MOUNTING TYPE:	Recessed
MATERIAL (LIGHT BODY):	SUS316 stainless steel
MATERIAL (SURFACE RING):	SUS316 stainless steel
MATERIAL (MOUNTING SLEEVE):	ABS
MATERIAL (GLASS):	Tempered glass
IP RATING:	IP68
IK RATING:	IK08
POWER CABLE:	H05RN-F or HO7RN-F, L=3m
DRIVER INCLUDED:	No
LIFETIME:	50000 hours
WARRANTY:	2 years
ORIGIN:	PRC

DIMENSIONS / WEIGHT

DIMENSIONS (Ø×L):	68 × 75 mm
MOUNTING SLEEVE DIMENSIONS (Ø×L):	89 × 136 mm
CUT-OUT DIMENSIONS (Ø×L):	89 × 139 mm
WEIGHT:	0.68kg
PACKAGING DIMENSIONS (W×H×L):	130 × 200 × 130 mm
GROSS WEIGHT:	0.86kg

ILLUMINANT

LED TYPE:	High-power LED
LED BRAND:	CREE
LED QUANTITY:	1 pcs
VOLTAGE:	12/24VDC
CRI:	Ra90
EFFICACY:	80 lm/W





RECESSED LIGHT R68

SKU: RPL68-XX-XX-XX-XX

CCT
WATTAGE
BEAM ANGLE
DIMMABLE

CONFIGURATION OPTIONS









*CCT:

2700K	(27K)	
3000K	(30K)	
4000K	(40K)	
5000K	(50K)	
6000K	(60K)	

*WATTAGE:

2W	(2W)
2.6W	(2.6W)





*BEAM ANGLE:

Diffused 120D	(DF)	
10D	(10D)	
15D	(15D)	
30D	(30D)	
45D	(45D)	
60D	(60D)	
15x45D	(1545D)	
45x35D	(4535D)	

*DIMMABLE:

TRIAC	(D1)
1-10V	(DV)
PWM	(DP)
DALI	(DD)
DMX 512	(DDM)
On/Off	()

Please get the corresponding Controllers / Dimmers from our wide range of products.

RGB 3in1	(C1)	
RGB 3in1 DMX512	(C1D)	
RGBW 4in1	(C2)	
RGBW 4in1 DMX512	(C2D)	

3.2W	(3.2W)
4W	(4W)

* Υποχρεωτική επιλογή / Mandatory option

ΔΗΜΙΟΥΡΓΙΑ ΚΩΔΙΚΟΥ ΠΡΟΪΟΝΤΟΣ / PRODUCT CODE GENERATOR:

RPL68 - CCT - Wattage - Beam Angle - Dimmable

ΠΑΡΑΔΕΙΓΜΑ / EXAMPLE:

RPL68-30-2W-15D- _

for RECESSED LIGHT R68, 3000K, 2W, 15D, On/Off

RECESSED LIGHT R68 MANUAL

ΟΔΗΓΙΕΣ ΕΓΚΑΤΑΣΤΑΣΗΣ INSTALLATION INSTRUCTIONS

ΣΗΜΑΝΤΙΚΟ:

Αυτό το εξάρτημα πρέπει να εγκατασταθεί από εξειδικευμένο ηλεκτρολόγο.

Η BarisLight δεν φέρει ευθύνη για τυχόν ζητήματα που προκύπτουν από ακατάλληλη εγκατάσταση που δεν συμμορφώνεται με τα τοπικά πρότυπα ασφαλείας.

Παρακαλούμε δώστε ένα αντίγραφο αυτών των οδηγιών στο άτομο που είναι υπεύθυνο για τη συντήρηση της εγκατάστασης.

IMPORTANT:

This luminaire must be installed by a qualified electrician.

Disclaimer:

BarisLight is not liable for any issues arising from improper installation that does not comply with local safety standards.

Instructions:

Please provide a copy of these instructions to the person responsible for maintaining the installation.

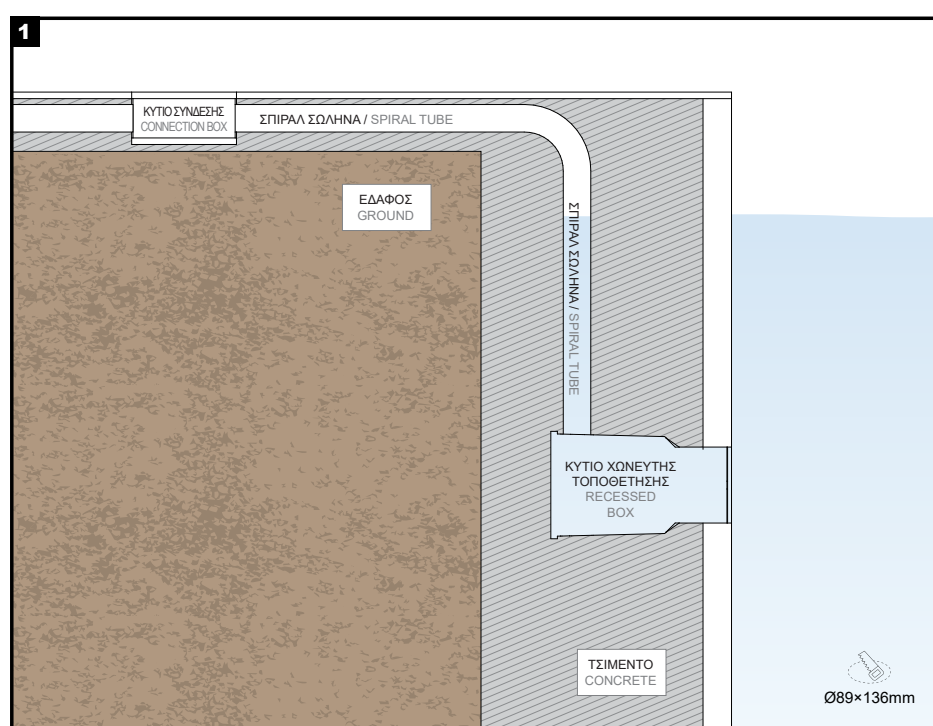

Προετοιμασία Preparation

Τοποθετήστε το κυτίο χωνευτής τοποθέτησης.

Συνδέστε το κυτίο χωνευτής τοποθέτησης και το κυτίο σύνδεσης με σπιράλ σωλήνα.

ΣΗΜΑΝΤΙΚΟ:

Το κυτίο σύνδεσης πρέπει να βρίσκεται πάνω από την επιφάνεια του νερού.

Install the recessed box.

Connect the recessed box and the connection box with a spiral pipe.

IMPORTANT:

The junction connection box must be above the surface of the water.

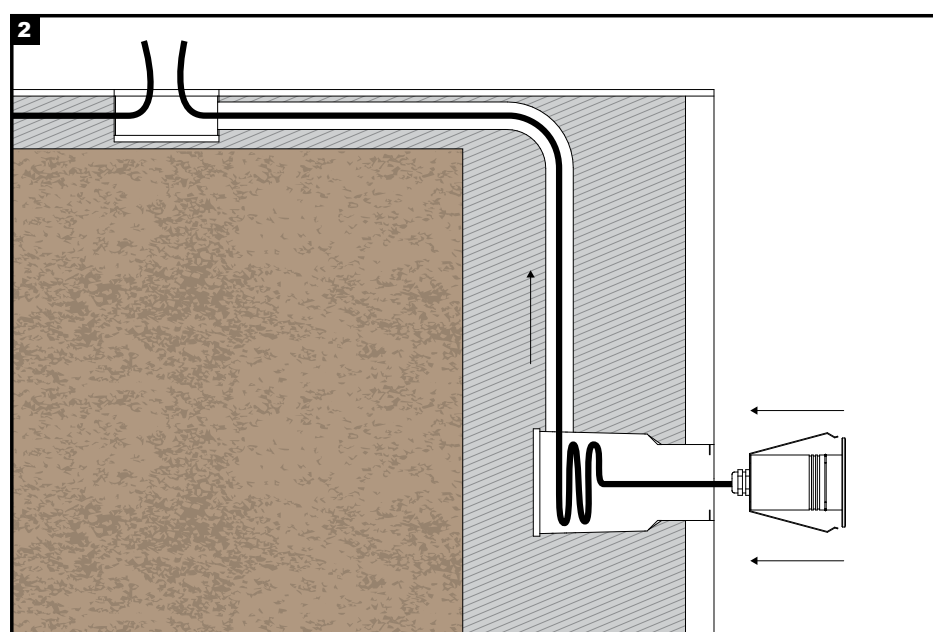

Τοποθέτηση του φωτιστικού Placing the luminaire

Τοποθετείστε το φωτιστικό στην βάση μέχρι να σταθεροποιηθεί και περνάτε το καλώδιο ηλεκτρικής παροχής από τον σωλήνα σπιράλ.

Βεβαιωθείτε ότι χρησιμοποιείτε επιπλέον καλώδιο, αρκετό ώστε να μπορεί το φωτιστικό να αφαιρεθεί με άνεση αν χρειαστεί.

Place the luminaire on the base until it is stable and pass the power supply cable through the spiral tube.

Be sure to use extra cable, enough so that the fixture can be easily removed if needed.

RECESSED LIGHT R68 MANUAL

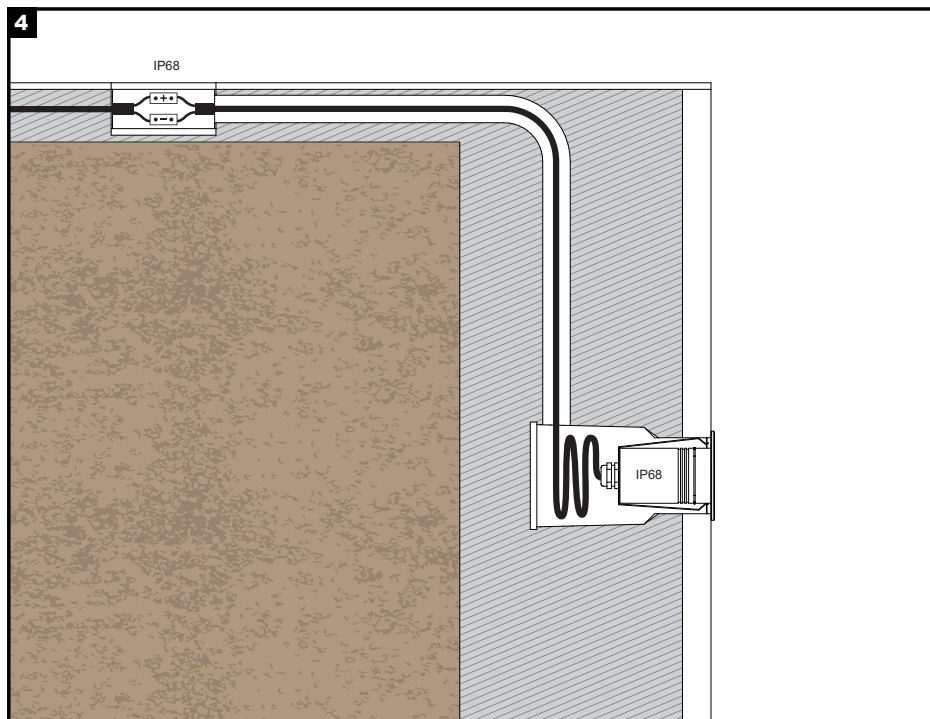

Σύνδεση με την ηλεκτρική παροχή Connection to the electrical supply

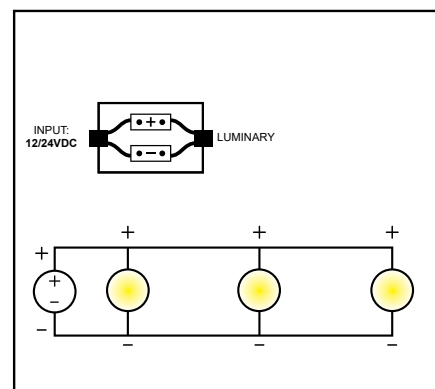

Διαδικασία καλωδίωσης

1. Κλείστε τον κεντρικό διακόπτη ρεύματος.
2. Συνδέστε τα φωτιστικά στη μονάδα παροχής ρεύματος.
3. Συνδέστε τη μονάδα τροφοδοσίας στο ηλεκτρικό δίκτυο.
4. Ενεργοποιήστε τον κεντρικό διακόπτη ρεύματος.

Σημείωση ασφαλείας: Βεβαιωθείτε ότι ο κεντρικός διακόπτης λειτουργίας είναι απενεργοποιημένος κατά τη διάρκεια όλων των διαδικασιών συντήρησης και εγκατάστασης.

Προειδοποίηση: Αποφύγετε τη σύνδεση πάρα πολλών φωτιστικών παράλληλα σε μία μόνο μονάδα τροφοδοσίας για να αποφευχθεί η υπερφόρτωση.

Wiring Procedure

1. Turn off the main power switch.
2. Connect the luminaires to the power supply unit.
3. Connect the power supply unit to the electrical network.
4. Turn on the main power switch.

Safety Notice: Ensure the main power switch is turned off during all maintenance and installation procedures.

Warning: Avoid connecting too many luminaires in parallel to a single power supply unit to prevent overloading.

RECESSED LIGHT R68 MANUAL

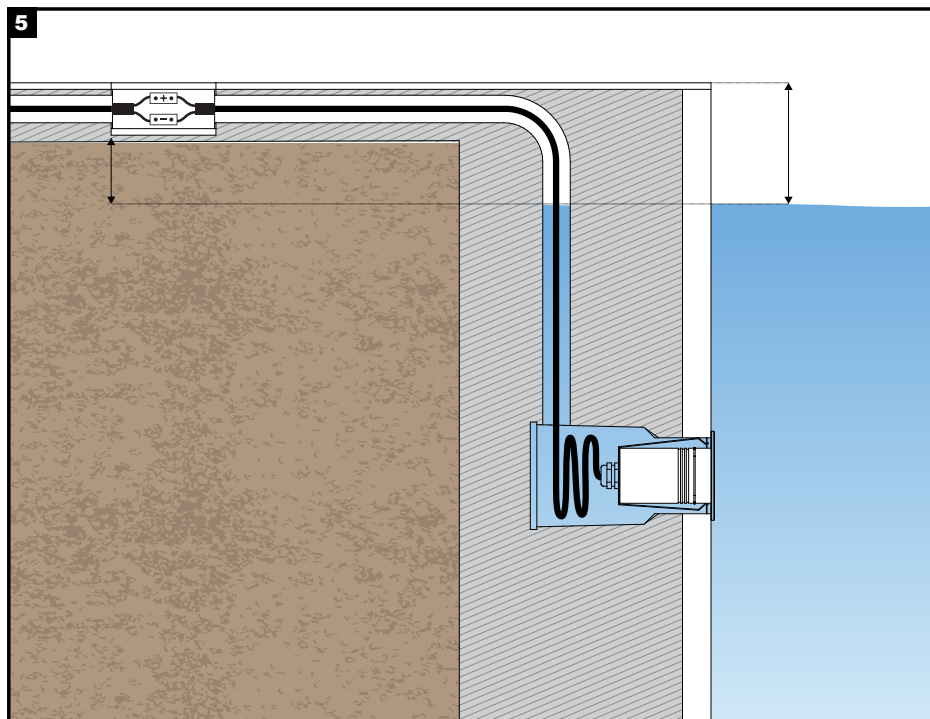

Πραγματοποιήστε την πλήρωση της πισίνας/σιντριβανιού με νερό
Fill the pool/fountain with water

ΣΗΜΑΝΤΙΚΟ:
Το κατ'ύψους σύνδεσης πρέπει να βρίσκεται πάνω από την επιφάνεια του νερού.

IMPORTANT:
The junction connection box must be above the surface of the water.

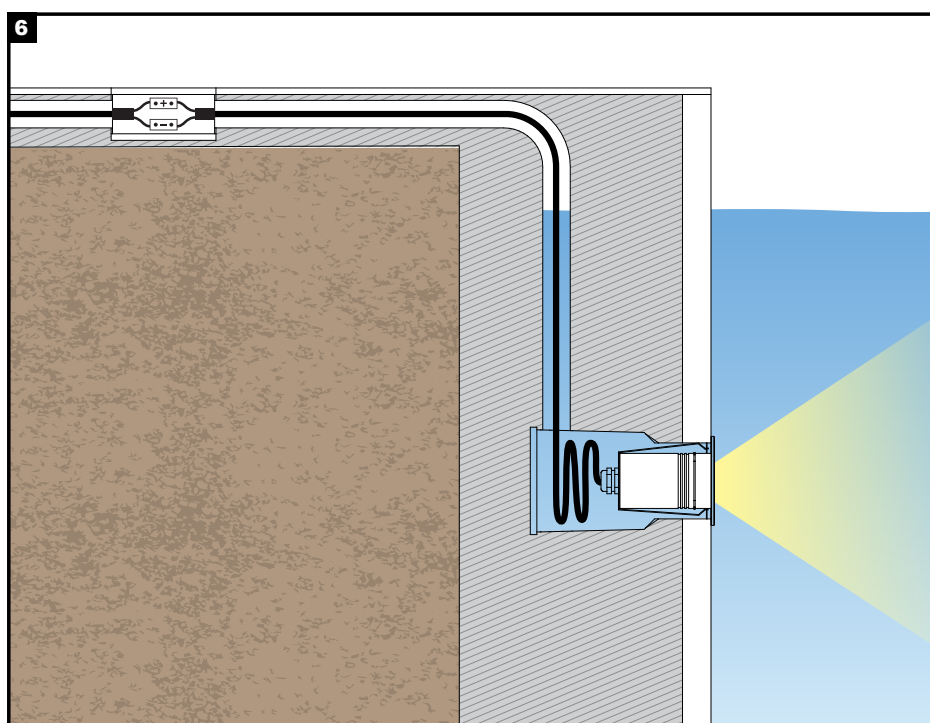

Το φωτιστικό είναι έτοιμο για χρήση
The luminaire is ready to be used

ΣΗΜΑΝΤΙΚΟ:
Βεβαιωθείτε πως το φωτιστικό βρίσκεται σε υγρό στοιχείο πριν ενεργοποιηθεί η ηλεκτρική παροχή.

IMPORTANT:
Make sure the luminaire is within liquid element before turning on the power supply.