

LINEAR LED BAR 45X53mm 15X45o 45W WW 24V IP67 1.5m

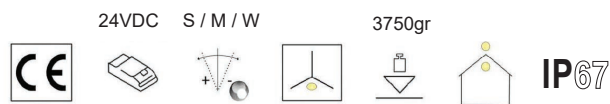
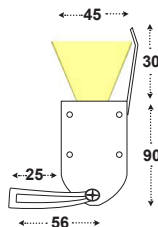
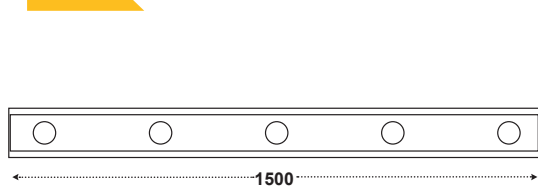

ΟΔΗΓΙΕΣ ΕΓΚΑΤΑΣΤΑΣΗΣ // INSTALLATION INSTRUCTIONS

1. ΚΑΝΕΤΕ ΤΗΝ ΗΛΕΚΤΡΙΚΗ ΣΥΝΔΕΣΗ / MAKE THE ELECTRICAL CONNECTION
2. ΤΟΠΟΘΕΤΗΣΗ ΤΟΥ ΦΩΤΙΣΤΙΚΟΥ / PLACE THE LUMINAIRE

1.

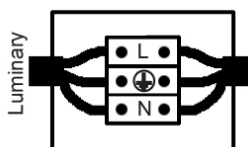

Συνδέστε το καλώδιο του φωτιστικού με την ηλεκτρική παροχή. Η σύνδεση πρέπει να είναι στεγανή. /
Connect the cable of the luminaire with the electrical supply.
The connection must be sealed.

2.

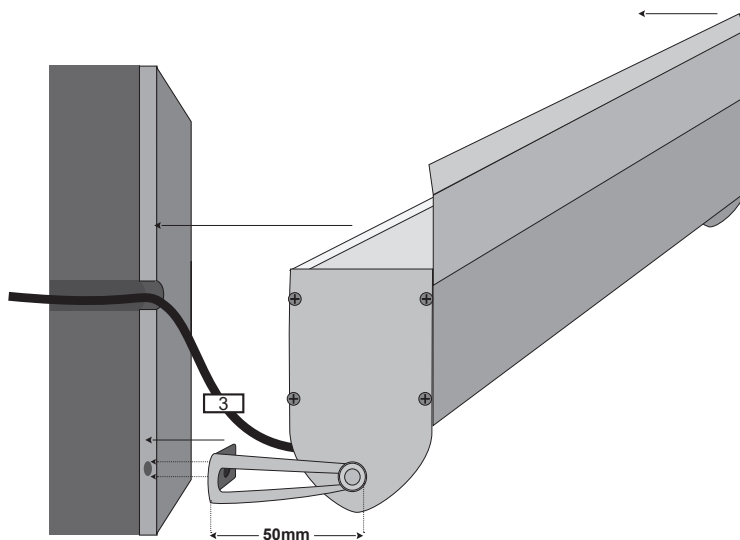

Βιδώνετε το φωτιστικό στον τοίχο μέχρι να σταθεροποιηθεί καλά. /
Screw the luminaire on the wall until it has been stabilized.

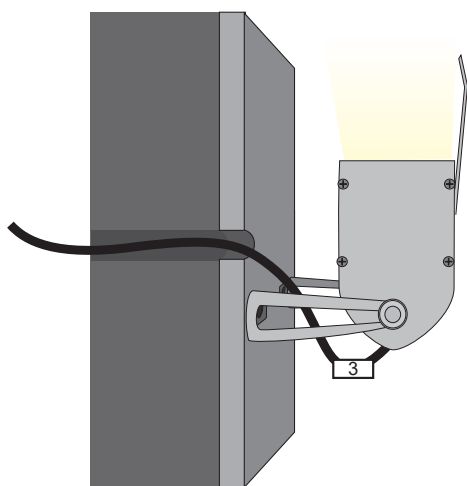

Αφού σταθεροποιήσετε το φωτιστικό μπορείτε να το χρησιμοποιήσετε. /
After you've stabilized the luminaire, it is ready for use.

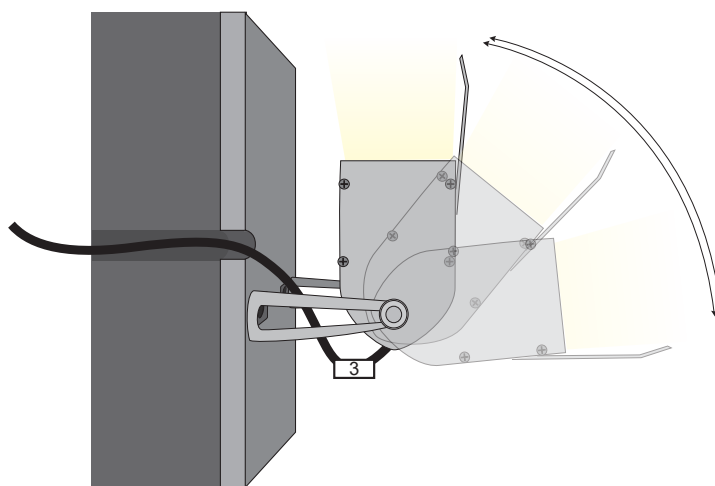

Το φωτιστικό έχει την δυνατότητα περιστροφής. /
The luminaire has the ability to rotate.