

# GILA SURFACE 35×35

## ΠΕΡΙΕΧΟΜΕΝΑ / CONTENTS

|                              |   |
|------------------------------|---|
| DATASHEET .....              | 1 |
| PRODUCT CODE GENERATOR ..... | 2 |
| LUMEN OUTPUT TABLES .....    | 3 |
| MANUAL .....                 | 7 |

SKU: **35-SF** - XX-XX-XX-XX-XX-XX-XX

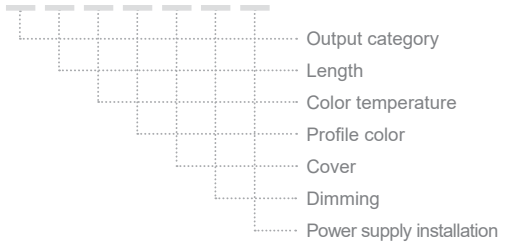

## DATASHEET

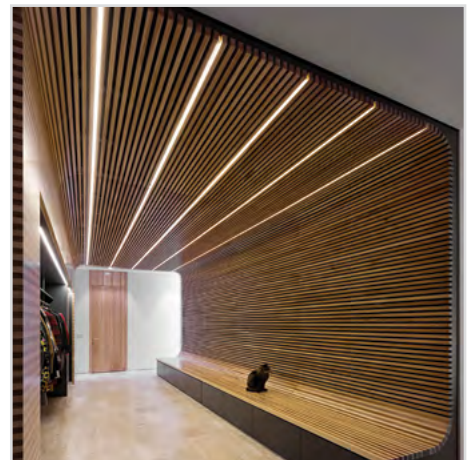
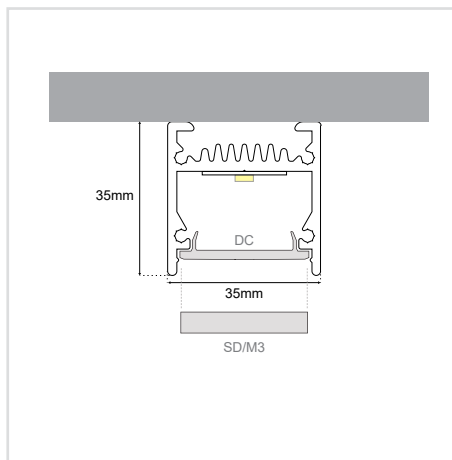

### GENERAL INFORMATION

|                          |  |
|--------------------------|--|
| APPLICATION              | Indoor / Surface mounted                               |
| DIRECTION OF MOUNTING    | Ceiling / Wall   |
| MATERIAL                 | Extruded aluminium                                     |
| PCB DETAILS              | Zhaga-Compliant Dimensions                             |
| PROFILE DIMENSIONS (W×H) | 35 × 35mm  |
| IP RATING                | IP20   |
| CRI                      | Ra>80 (Ra>90 on request)                               |
| VOLTAGE                  | 230VAC   |
| DIMMING OPTIONS          | Push / DALI / TRIAC 0/1-10V / CASAMBI / Analog 0/1-10V |
| LUMEN OUTPUT / W         | Up to 195 Lm/W   |
| LIFE TIME                | 72000 hours  |
| WARRANTY                 | 5 years  |
| ORIGIN                   | Greece   |

# GILA SURFACE 35×35 PRODUCT CODE GENERATOR

a. 35-SF-

## b. ΚΑΤΗΓΟΡΙΑ ΑΠΟΔΟΣΗΣ | OUTPUT CATEGORY

Ανατρέξτε στους πίνακες απόδοσης και διαλέξτε την απόδοση που απαιτεί ο χώρος σας. Η ισχύς προκύπτει από την κατηγορία απόδοσης (1A / 1B / 2A / 2B) και από τη θερμοκρασία φωτός (3000K / 4000K / 5000K / 6500K) που θα επιλέξετε.

Refer to the Lumen Output Tables and choose the output that your space requires.

Wattage follows from the output category (1A / 1B / 2A / 2B) and the Color temperature (3000K / 4000K / 5000K / 6500K) you choose.

1A (13,5 W/m) | 1B (20 W/m)

2A (40,5 W/m) | 2B (60,5 W/m)

## c. ΜΗΚΟΣ | LENGTH

Διατίθεται και σε μήκη πολλαπλάσια των 14 εκατοστών έως ~600cm. | Available in lengths multiple of 14 centimeters up to ~600cm.

|         |         |         |         |         |         |         |         |
|---------|---------|---------|---------|---------|---------|---------|---------|
| -60cm-  | -88cm-  | -116cm- | -144cm- | -173cm- | -201cm- | -229cm- | -257cm- |
| -285cm- | -313cm- | -342cm- | -370cm- | -399cm- | -427cm- | -455cm- |         |

## d. ΘΕΡΜΟΚΡΑΣΙΑ ΦΩΤΟΣ | COLOR TEMPERATURE (CCT)

3000K warm white  
(-30K-)

4000K neutral white  
(-40K-)

5000K cold white  
(-50K-)

6500K ultra cold white  
(-65K-)

TUNABLE 2700K - 6500K  
(-TN-)

## e. ΧΡΩΜΑ ΠΡΟΦΙΛ | PROFILE COLOR

Anodised (AN)

Black (BL)

White (WH)

Graphite (GF)

RAL colors (RL)

Nickeling (NK)

Patina (PT)

## f. ΚΑΛΥΜΜΑ | COVER

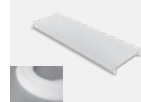

Click diffuser 1.5mm  
(DC)  
(up to 70m reel)



Click Diffuser 3mm  
(SD)



Click Diffuser 5mm  
(SD)



Microprismatic  
(M3)

## g. ΑΥΞΟΜΕΙΩΣΗ ΕΝΤΑΣΗΣ ΦΩΤΟΣ | DIMMING OPTION



Yes (D) | No ( \_ )

## h. ΤΟΠΟΘΕΤΗΣΗ ΤΡΟΦΟΔΟΤΙΚΟΥ | POWER SUPPLY INSTALLATION

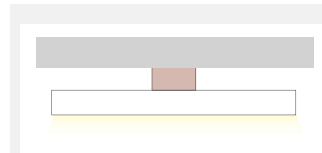

Πάνω στο προφίλ με ροζέτα  
On the profile with rosette  
(RP)

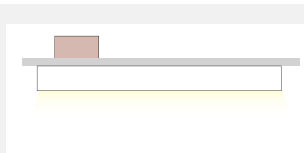

Κρυφό με καταπακτή πρόσβασης  
Hidden with access hatch  
(HP)

35-SF - XX - XX - XX - XX - XX - X - XX

(a)  
Κωδικός Γραμμικού  
Linear Code

(b)  
Κατηγορία  
Category

(c)  
Μήκος  
Length

(d)  
Θερμοκρασία  
φωτός  
Color Temperature

(e)  
Χρώμα προφίλ  
Profile color

(f)  
Κάλυμμα  
Cover

(g)  
Αυξομείωση  
έντασης φωτός  
Dimming

(h)  
Τοποθέτηση  
τροφοδοτικού  
Power supply  
installation

## ΠΑΡΑΔΕΙΓΜΑ ΚΩΔΙΚΟΥ ΠΡΟΪΟΝΤΟΣ | PRODUCT CODE EXAMPLE

GILA SURFACE 35×35, 1A, 88cm, 3000K, Black, with Slide Diffuser 5mm, Dimmable, Hidden power supply

SKU: 35-SF-1A-88cm-30K-BL-SD-D-HP

# GILA SURFACE 35×35 LUMEN OUTPUT TABLES

| CATEGORY 1A 350mA (1A) | SKU            | Length | Wattage | Lumens 3000K | Lumens 4000K | Lumens 5000K | Lumens 6500K |
|------------------------|----------------|--------|---------|--------------|--------------|--------------|--------------|
|                        | 35-SF-1A-60cm  | 60cm   | 7.8     | 1390         | 1470         | 1470         | 1440         |
|                        | 35-SF-1A-88cm  | 88cm   | 11.7    | 2085         | 2205         | 2205         | 2160         |
|                        | 35-SF-1A-116cm | 116cm  | 15.6    | 2780         | 2940         | 2940         | 2880         |
|                        | 35-SF-1A-144cm | 144cm  | 19.5    | 3475         | 3675         | 3675         | 3600         |
|                        | 35-SF-1A-173cm | 173cm  | 23.4    | 4170         | 4410         | 4410         | 4320         |
|                        | 35-SF-1A-201cm | 201cm  | 27.3    | 4865         | 5145         | 5145         | 5040         |
|                        | 35-SF-1A-229cm | 229cm  | 31.2    | 5560         | 5880         | 5880         | 5760         |
|                        | 35-SF-1A-257cm | 257cm  | 35.1    | 6255         | 6615         | 6615         | 6480         |
|                        | 35-SF-1A-285cm | 285cm  | 39      | 6950         | 7350         | 7350         | 7200         |
|                        | 35-SF-1A-313cm | 313cm  | 42.9    | 7645         | 8085         | 8085         | 7920         |
|                        | 35-SF-1A-342cm | 342cm  | 46.8    | 8340         | 8820         | 8820         | 8640         |
|                        | 35-SF-1A-370cm | 370cm  | 50.7    | 9035         | 9555         | 9555         | 9360         |
|                        | 35-SF-1A-399cm | 399cm  | 54.6    | 9730         | 10290        | 10290        | 10080        |
|                        | 35-SF-1A-427cm | 427cm  | 58.5    | 10425        | 11025        | 11025        | 10800        |
| 35-SF-1A-455cm         | 455cm          | 62.4   | 11120   | 11760        | 11760        | 11520        |              |

Wattage: 13.5 W/m

## LIGHT DISTRIBUTION

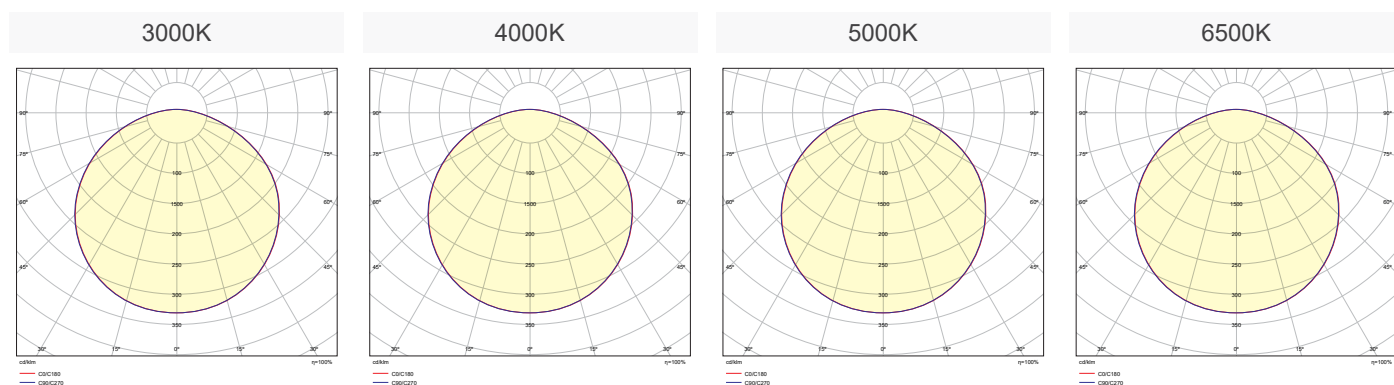

# GILA SURFACE 35x35 LUMEN OUTPUT TABLES

| CATEGORY 1B 500mA (1B) | SKU            | Length | Wattage | Lumens 3000K | Lumens 4000K | Lumens 5000K | Lumens 6500K |
|------------------------|----------------|--------|---------|--------------|--------------|--------------|--------------|
|                        | 35-SF-1B-60cm  | 60cm   | 11.6    | 1960         | 2070         | 2070         | 2020         |
|                        | 35-SF-1B-88cm  | 88cm   | 17.4    | 2940         | 3105         | 3105         | 3030         |
|                        | 35-SF-1B-116cm | 116cm  | 23.2    | 3920         | 4140         | 4140         | 4040         |
|                        | 35-SF-1B-144cm | 144cm  | 29      | 4900         | 5175         | 5175         | 5050         |
|                        | 35-SF-1B-173cm | 173cm  | 34.8    | 5880         | 6210         | 6210         | 6060         |
|                        | 35-SF-1B-201cm | 201cm  | 40.6    | 6860         | 7245         | 7245         | 7070         |
|                        | 35-SF-1B-229cm | 229cm  | 46.4    | 7840         | 8280         | 8280         | 8080         |
|                        | 35-SF-1B-257cm | 257cm  | 52.2    | 8820         | 9315         | 9315         | 9090         |
|                        | 35-SF-1B-285cm | 285cm  | 58      | 9800         | 10350        | 10350        | 10100        |
|                        | 35-SF-1B-313cm | 313cm  | 63.8    | 10780        | 11385        | 11385        | 11110        |
|                        | 35-SF-1B-342cm | 342cm  | 69.6    | 11760        | 12420        | 12420        | 12120        |
|                        | 35-SF-1B-370cm | 370cm  | 75.4    | 12740        | 13455        | 13455        | 13130        |
|                        | 35-SF-1B-399cm | 399cm  | 81.2    | 13720        | 14490        | 14490        | 14140        |
|                        | 35-SF-1B-427cm | 427cm  | 87      | 14700        | 15525        | 15525        | 15150        |
|                        | 35-SF-1B-455cm | 455cm  | 92.8    | 15680        | 16560        | 16560        | 16160        |

Wattage: 20 W/m

## LIGHT DISTRIBUTION

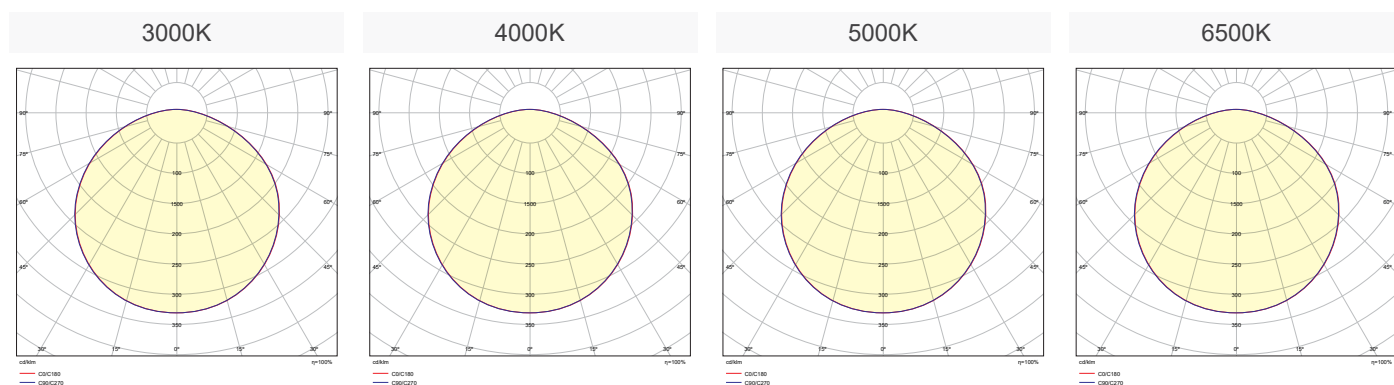

# GILA SURFACE 35×35 LUMEN OUTPUT TABLES

| CATEGORY 2A 350mA (2A) | SKU            | Length | Wattage | Lumens 3000K | Lumens 4000K | Lumens 5000K | Lumens 6500K |
|------------------------|----------------|--------|---------|--------------|--------------|--------------|--------------|
|                        | 35-SF-2A-60cm  | 60cm   | 23.6    | 4080         | 4380         | 4380         | 4080         |
|                        | 35-SF-2A-88cm  | 88cm   | 35.4    | 6120         | 6570         | 6570         | 6120         |
|                        | 35-SF-2A-116cm | 116cm  | 47.2    | 8160         | 8760         | 8760         | 8160         |
|                        | 35-SF-2A-144cm | 144cm  | 59      | 10200        | 10950        | 10950        | 10200        |
|                        | 35-SF-2A-173cm | 173cm  | 70.8    | 12240        | 13140        | 13140        | 12240        |
|                        | 35-SF-2A-201cm | 201cm  | 82.6    | 14280        | 15330        | 15330        | 14280        |
|                        | 35-SF-2A-229cm | 229cm  | 94.4    | 16320        | 17520        | 17520        | 16320        |
|                        | 35-SF-2A-257cm | 257cm  | 106.2   | 18360        | 19710        | 19710        | 18360        |
|                        | 35-SF-2A-284cm | 285cm  | 118     | 20400        | 21900        | 21900        | 20400        |
|                        | 35-SF-2A-313cm | 313cm  | 129.8   | 22440        | 24090        | 24090        | 22440        |
|                        | 35-SF-2A-342cm | 342cm  | 141.6   | 24480        | 26280        | 26280        | 24480        |
|                        | 35-SF-2A-370cm | 370cm  | 153.4   | 26520        | 28470        | 28470        | 26520        |
|                        | 35-SF-2A-399cm | 399cm  | 165.2   | 28560        | 30660        | 30660        | 28560        |
|                        | 35-SF-2A-427cm | 427cm  | 177     | 30600        | 32850        | 32850        | 30600        |
| 35-SF-2A-455cm         | 455cm          | 188.8  | 32640   | 35040        | 35040        | 32640        |              |

Wattage: 40.5 W/m

## LIGHT DISTRIBUTION

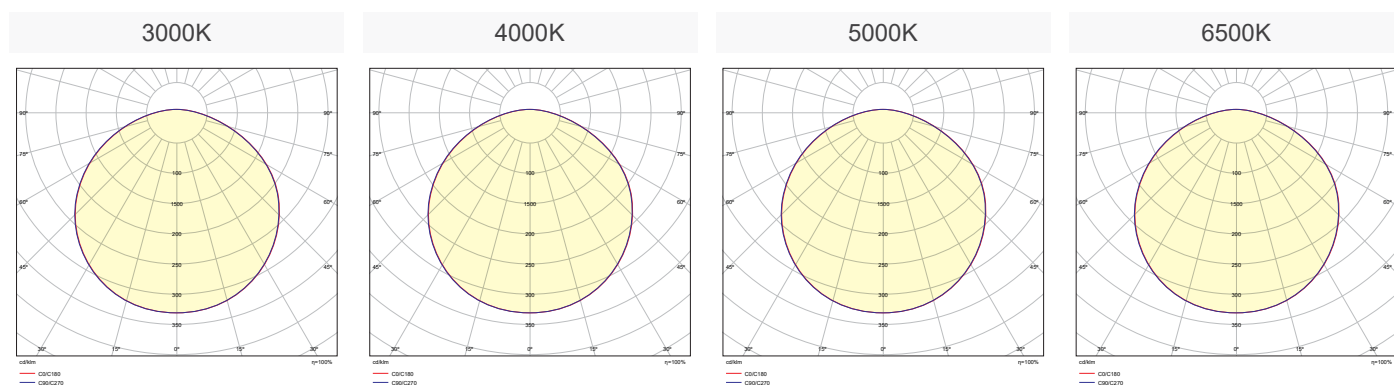

# GILA SURFACE 35x35 LUMEN OUTPUT TABLES

| CATEGORY 2B 500mA (2B) | SKU            | Length | Wattage | Lumens 3000K | Lumens 4000K | Lumens 5000K | Lumens 6500K |
|------------------------|----------------|--------|---------|--------------|--------------|--------------|--------------|
|                        | 35-SF-2B-60cm  | 60cm   | 35      | 5700         | 6140         | 6140         | 5700         |
|                        | 35-SF-2B-88cm  | 88cm   | 52.5    | 8550         | 9210         | 9210         | 8550         |
|                        | 35-SF-2B-116cm | 116cm  | 70      | 11400        | 12280        | 12280        | 11400        |
|                        | 35-SF-2B-144cm | 144cm  | 87.5    | 14250        | 15350        | 15350        | 14250        |
|                        | 35-SF-2B-173cm | 173cm  | 105     | 17100        | 18420        | 18420        | 17100        |
|                        | 35-SF-2B-201cm | 201cm  | 122.5   | 19950        | 21490        | 21490        | 19950        |
|                        | 35-SF-2B-229cm | 229cm  | 140     | 22800        | 24560        | 24560        | 22800        |
|                        | 35-SF-2B-257cm | 257cm  | 157.5   | 25650        | 27630        | 27630        | 25650        |
|                        | 35-SF-2B-285cm | 285cm  | 175     | 28500        | 30700        | 30700        | 28500        |
|                        | 35-SF-2B-313cm | 313cm  | 192.5   | 31350        | 33770        | 33770        | 31350        |
|                        | 35-SF-2B-342cm | 342cm  | 210     | 34200        | 36840        | 36840        | 34200        |
|                        | 35-SF-2B-370cm | 370cm  | 227.5   | 37050        | 39910        | 39910        | 37050        |
|                        | 35-SF-2B-399cm | 399cm  | 245     | 39900        | 42980        | 42980        | 39900        |
|                        | 35-SF-2B-427cm | 427cm  | 262.5   | 42750        | 46050        | 46050        | 42750        |
|                        | 35-SF-2B-455cm | 455cm  | 280     | 45600        | 49120        | 49120        | 45600        |

Wattage: 60.5 W/m

## LIGHT DISTRIBUTION

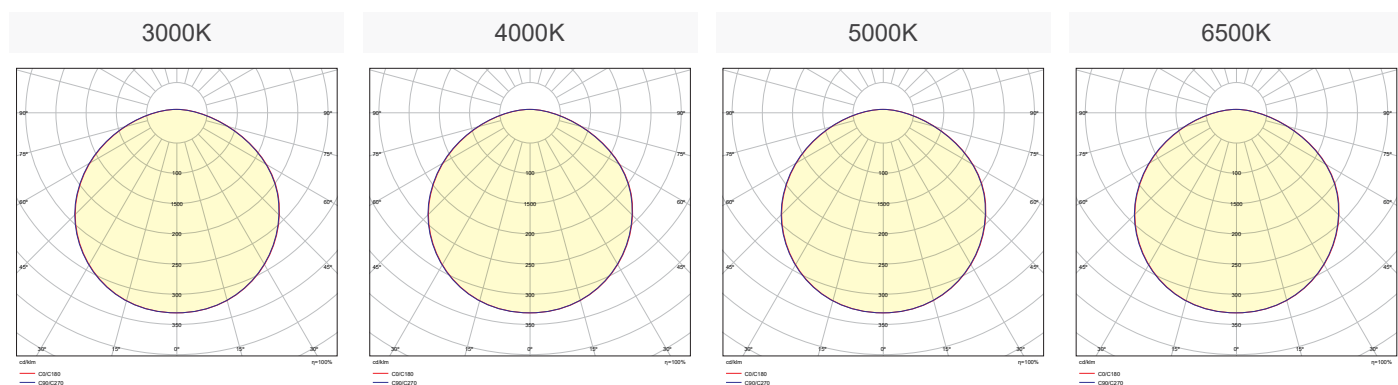

# GILA SURFACE 35x35 MANUAL

## ΟΔΗΓΙΕΣ ΕΓΚΑΤΑΣΤΑΣΗΣ INSTALLATION INSTRUCTIONS

### ΣΗΜΑΝΤΙΚΟ:

Αυτό το εξάρτημα πρέπει να εγκατασταθεί από εξειδικευμένο ηλεκτρολόγο.

Η BarisLight δεν φέρει ευθύνη για τυχόν ζητήματα που προκύπτουν από ακατάλληλη εγκατάσταση που δεν συμμορφώνεται με τα τοπικά πρότυπα ασφαλείας.

Παρακαλούμε δώστε ένα αντίγραφο αυτών των οδηγιών στο άτομο που είναι υπεύθυνο για τη συντήρηση της εγκατάστασης.

### IMPORTANT:

This luminaire must be installed by a qualified electrician.

### Disclaimer:

BarisLight is not liable for any issues arising from improper installation that does not comply with local safety standards.

### Instructions:

Please provide a copy of these instructions to the person responsible for maintaining the installation.

## ΔΙΑΔΙΚΑΣΙΑ ΚΑΛΩΔΙΩΣΗΣ WIRING PROCEDURE

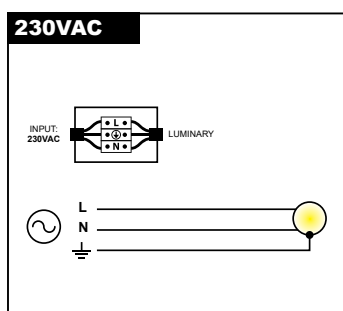

1. Κλείστε τον κεντρικό διακόπτη ρεύματος.
2. Συνδέστε τα φωτιστικά στη μονάδα παροχής ρεύματος.
3. Συνδέστε τη μονάδα τροφοδοσίας στο ηλεκτρικό δίκτυο.
4. Ενεργοποιήστε τον κεντρικό διακόπτη ρεύματος.

1. Turn off the main power switch.
2. Connect the luminaires to the power supply unit.
3. Connect the power supply unit to the electrical network.
4. Turn on the main power switch.

**Σημείωση ασφαλείας:** Βεβαιωθείτε ότι ο κεντρικός διακόπτης λειτουργίας είναι απενεργοποιημένος κατά τη διάρκεια όλων των διαδικασιών συντήρησης και εγκατάστασης.

**Προειδοποίηση:** Αποφύγετε τη σύνδεση πάρα πολλών φωτιστικών παράλληλα σε μία μόνο μονάδα τροφοδοσίας για να αποφευχθεί η υπερφόρτωση.

**Safety Notice:** Ensure the main power switch is turned off during all maintenance and installation procedures.

**Warning:** Avoid connecting too many luminaires in parallel to a single power supply unit to prevent overloading.

## Τοποθέτηση τροφοδοτικού | Power supply installation

Πάνω στο προφίλ με ροζέτα  
On the profile with rosette

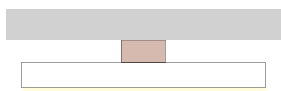

Με πρόσβαση στο τροφοδοτικό  
With access to the power supply

Κρυφό  
Hidden



## GILA SURFACE 35x35 MANUAL

### ΤΟΠΟΘΕΤΗΣΗ ΜΕ ΤΡΟΦΟΔΟΤΙΚΟ ΠΑΝΩ ΑΠΟ ΤΗ ΓΥΨΟΣΑΝΙΔΑ APPLICATION WITH POWER SUPPLY ABOVE THE PLASTERBOARD

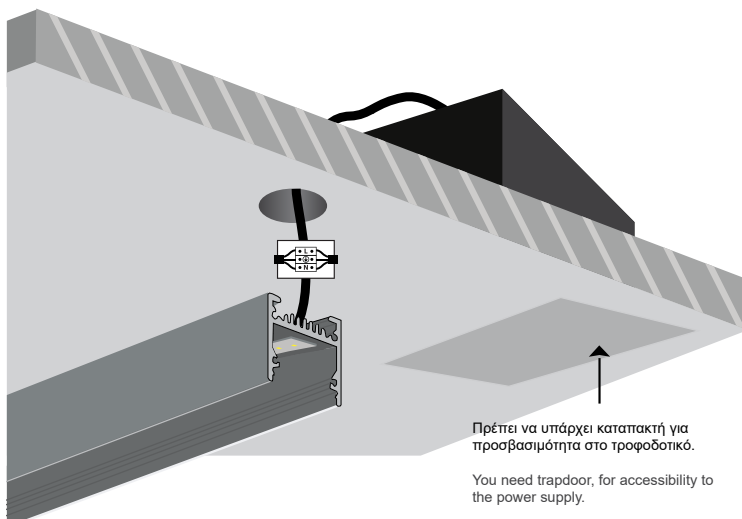

1. Συνδέστε το φωτιστικό με την ηλεκτρική παροχή.  
Connect the luminaire with the electrical supply.

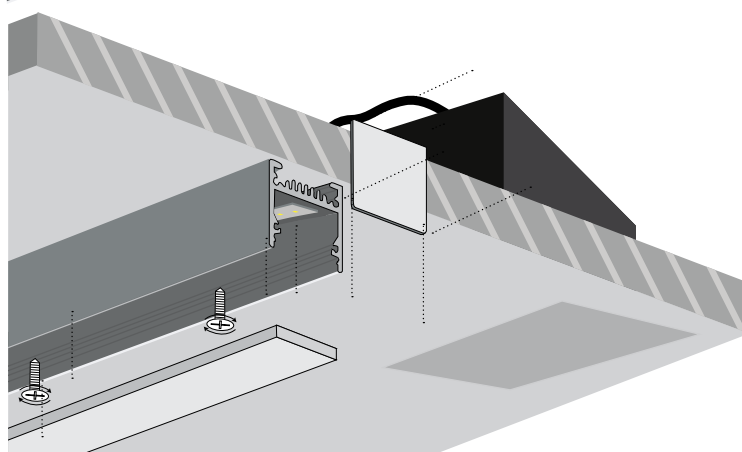

2. Βιδώστε το φωτιστικό στην οροφή.  
Έπειτα, τοποθετήστε το κάλυμα και τις πλαϊνές τάπες και πιέστε μέχρι να εφαρμόσουν καλά στο προφίλ.  
Skrew the luminaire on the ceiling.  
Then, place the cover and the end caps and apply pressure on them until they fit well on the profile.

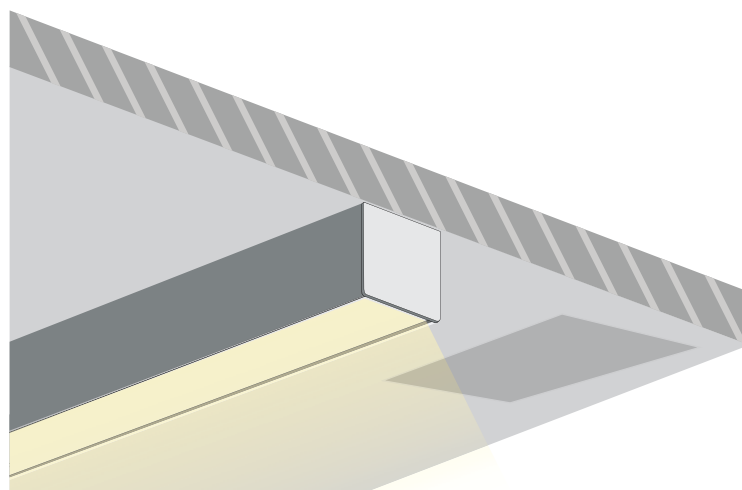

3. Το φωτιστικό είναι έτοιμο για χρήση  
The luminaire is ready to use.

Η εγκατάσταση του προϊόντος πρέπει να γίνεται από αδειούχο ηλεκτρολόγο εγκαταστάτη. / The product must be installed by a licensed electrical installer.