

LED NEON STRIP 8×16mm IP67

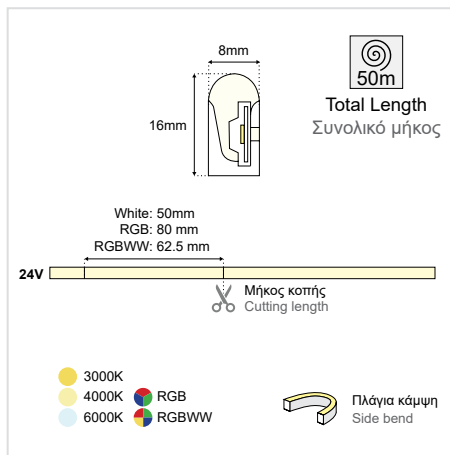







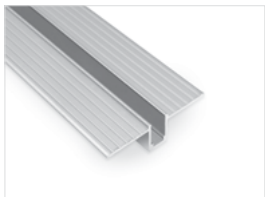

GENERAL INFORMATION

APPLICATION	Indoor / Outdoor
MATERIAL	Pure silicone
DIMENSIONS (W×H)	8×16mm
MAXIMUM LENGTH	50m
CUTTING LENGTH	50mm (White) 80mm (RGB) 62.5mm (RGBWW)
WEIGHT	90 gr/m
IP PROTECTION	IP67
LIGHT SOURCE	5050 SMD LED
INPUT VOLTAGE	24VDC
INCL. CABLE	Not included
ELECTRIC GEAR	Not included
WORKING ENVIROMENT TEMPERATURE	-40°C – +60°C
UV-PROTECTION	Anti-UV
BEAM ANGLE	120D
LIFETIME	50000 hours
WARRANTY	3 years

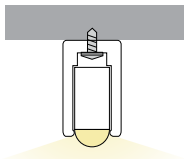
LED NEON STRIP 8×16mm IP67

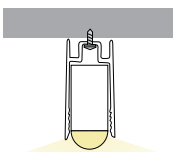
Available colors	LED qty	Power	Output	SKU
3000K	120 LEDs/m	12 W/m	600 lm/m	E9010805-056
4000K				E9010805-055
6000K				E9010805-054
RGB	72 LEDs/m	14 W/m	185 lm/m	E9010805-010
RGBWW	96 LEDs/m		200 lm/m	E9010805-057

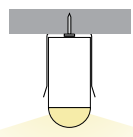
TO BE USED WITH

  <p>TRIMLESS ALUMINIUM PROFILE FOR NEON 8×16mm SKU: 65010803-058</p>	  <p>ALUMINIUM PROFILE Π FOR 8×16mm NEON LIGHT 1m SKU: 65010803-057 (Anodized) 65010803-060 (Black) 65010803-059 (White)</p>
  <p>PVC CLIP FOR 8×16mm NEONS SKU: E9010803-007</p>	  <p>CURVED STAINLESS STEEL PROFILE 8×16 NEON LIGHT 1m SKU: E9010803-018</p>
 <p>SILICONE END CAP FOR 8×16mm NEONS SKU: E9010803-006</p>	

LED NEON STRIP 8×16mm IP67

ΕΓΚΑΤΑΣΤΑΣΗ ΦΟΡΕΑ INSTALLATION OF CARRIER

ΣΗΜΑΝΤΙΚΟ:

Αυτό το εξάρτημα πρέπει να εγκατασταθεί από εξειδικευμένο ηλεκτρολόγο.

Η BarisLight δεν φέρει ευθύνη για τυχόν ζητήματα που προκύπτουν από ακατάλληλη εγκατάσταση που δεν συμμορφώνεται με τα τοπικά πρότυπα ασφαλείας.

Παρακαλούμε δώστε ένα αντίγραφο αυτών των οδηγιών στο άτομο που είναι υπεύθυνο για τη συντήρηση της εγκατάστασης.

IMPORTANT:

This luminaire must be installed by a qualified electrician.

Disclaimer:

BarisLight is not liable for any issues arising from improper installation that does not comply with local safety standards.

Instructions:

Please provide a copy of these instructions to the person responsible for maintaining the installation.

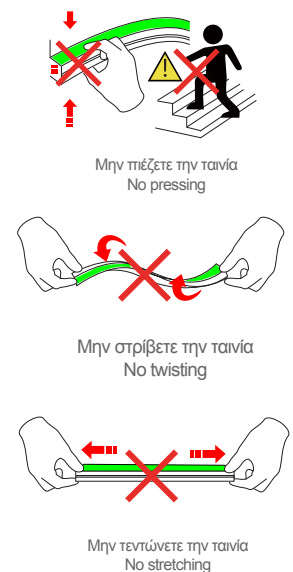
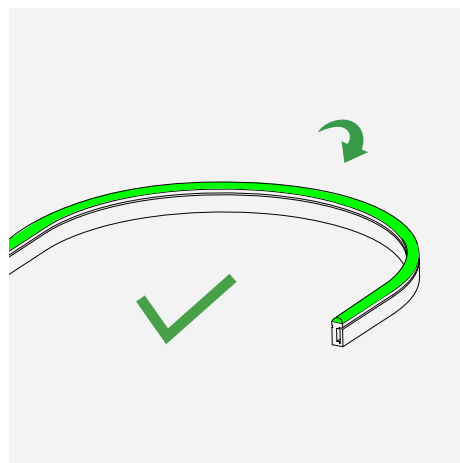
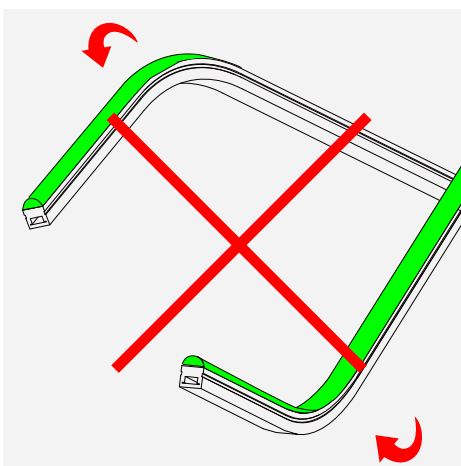
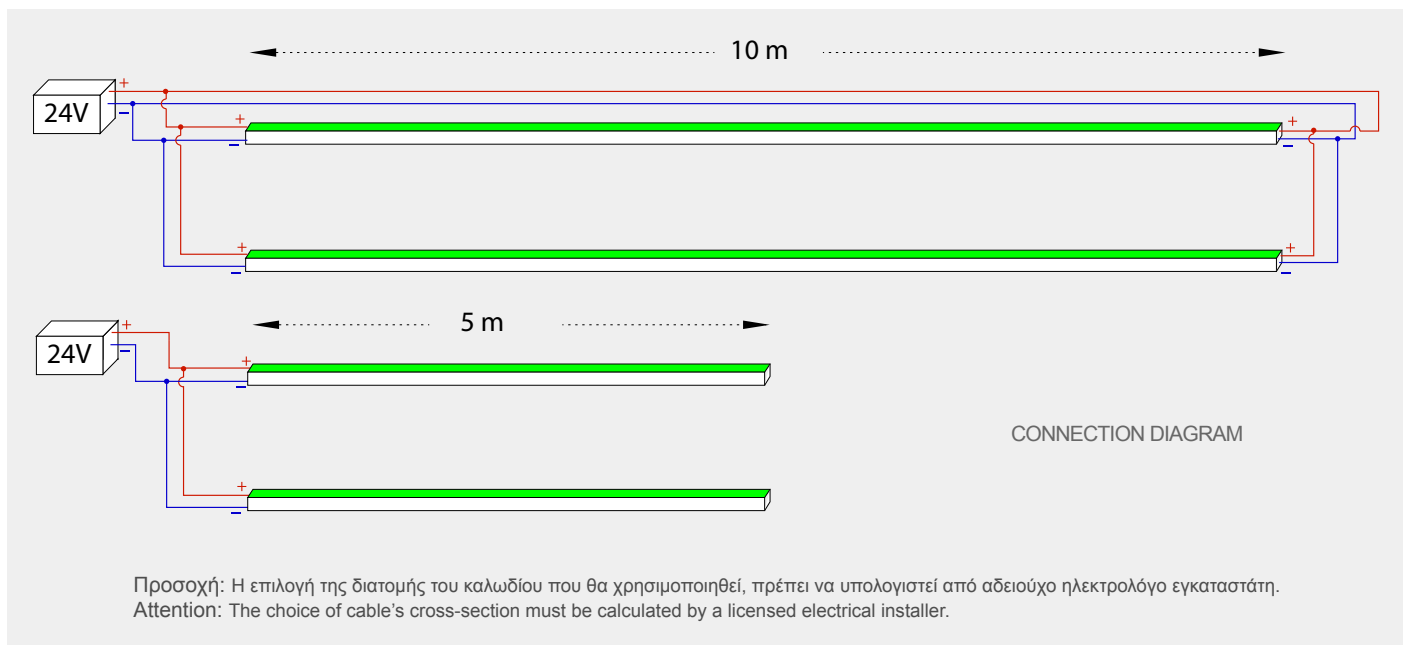

LED NEON STRIP 8×16mm IP67

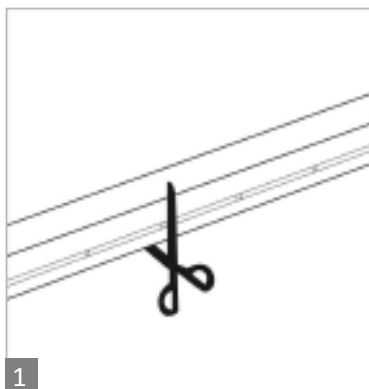

1
Κόψτε την ταινία στα μαύρα σημεία που έχει στην πλάγια πλευρά της.
Cut along the black points on the side of the strip



2
Προσθέστε σιλικόνη στην άκρη.
Apply Pure Silicone on the edge

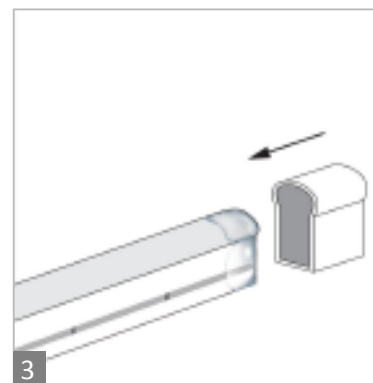

3
Εφαρμόστε το End Cap for Neon Strip 6x12mm.
Apply the End Cap for Neon Strip 6x12mm

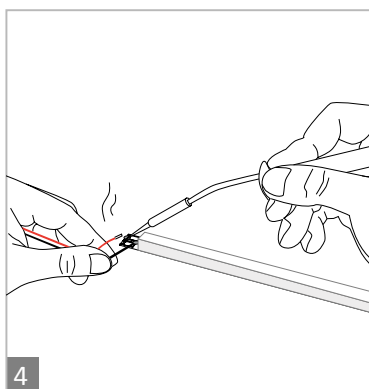

4

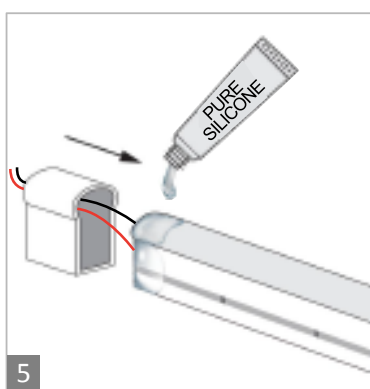

5

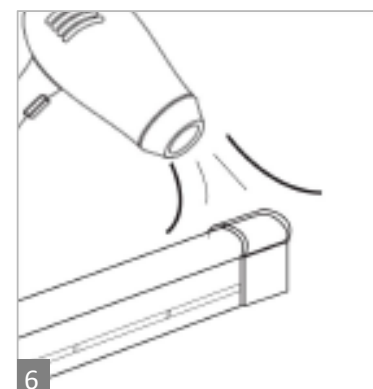

6

ΠΡΟΦΥΛΑΞΕΙΣ:

- Χρησιμοποιήστε απομονωμένο τροφοδοτικό 24V DC για τη λειτουργία της λωρίδας LED και βεβαιωθείτε ότι το τροφοδοτικό διατηρεί σταθερή τάση. Χρησιμοποιήστε μόνο το 80% της συνολικής χωρητικότητας του τροφοδοτικού για να αποφύγετε υπερφόρτωση.
- Εξασφαλίστε την ασφάλεια κατά τη λειτουργία. Μην αγγίζετε οποιαδήποτε εξαρτήματα AC αφού ενεργοποιηθεί η λωρίδα LED.
- Παρατηρήστε τη σωστή πολικότητα κατά τη σύνδεση των καλωδίων για να αποφύγετε πιθανή βλάβη.
- Αποφύγετε γρατσουνιές, παραμορφώσεις ή ανώμαλη κάμψη κατά την εγκατάσταση για να διασφαλίσετε τη μακροχρόνια απόδοση της λωρίδας.
- Μην λυγίζετε τη λωρίδα σε τόξο μικρότερο από 60mm για να διατηρήσετε την ακεραιότητα του προϊόντος.
- Αποφύγετε να υπερβαίνετε το συνιστώμενο μήκος για κάθε εφαρμογή για να αποτρέψετε την υπερθέρμανση.
- Αποφύγετε την παρατεταμένη οπτική επαφή με τη φωτιζόμενη πλευρά της λωρίδας LED για την προστασία των ματιών σας.
- Μόνο εξειδικευμένοι επαγγελματίες πρέπει να εγκαθιστούν, να αποσυναρμολογούν και να επισκευάζουν το προϊόν.
- Μην χρησιμοποιείτε όξινες ή αλκαλικές κόλλες (όπως τσιμέντο γυαλιού) για την τοποθέτηση του προϊόντος.
- Αυτό το προϊόν δεν είναι κατάλληλο για χρήση σε πισίνες ή συντριβάνια.

PRECAUTIONS:

- Use a 24V DC isolated power supply to operate the LED strip, and ensure the power supply maintains constant voltage. Use only 80% of the power supply's total capacity to avoid overload.
- Ensure safety during operation. Do not touch any AC power components after the LED strip is powered on.
- Observe correct polarity when connecting wires to avoid potential damage.
- Prevent scratches, distortions, or irregular bending during installation to ensure the strip's longevity.
- Do not bend the strip in an arc smaller than a 60mm radius; this will help maintain product integrity.
- Avoid exceeding the recommended length for each application to prevent overheating.
- Avoid prolonged eye contact with the glowing side of the LED strip to protect your vision.
- Only qualified professionals should install, disassemble, and repair the product.
- Do not use acidic or alkaline adhesives (like glass cement) to attach the product.
- This product is not suitable for use in swimming pools or fountains.