

LED NEON SIDE FLAT SHAPE 10×10 11W 24V IP67 m

SKU: ● 3000K: E9010805-079, ● 4000K: E9010805-080

DATASHEET

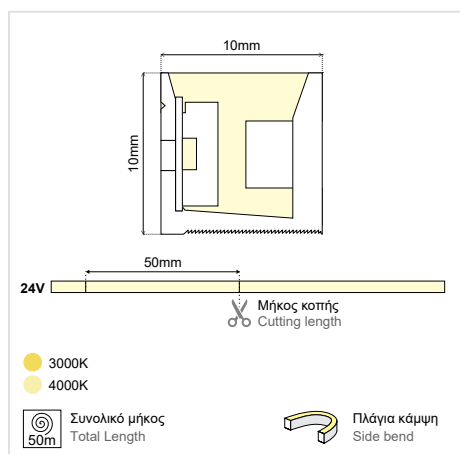

GENERAL INFORMATION

APPLICATION:	Indoor / Outdoor
MATERIAL:	Silicone
IP PROTECTION:	IP67
LIGHT DIRECTION:	Side
LIFETIME:	50000 hours
WARRANTY:	Outdoor use: 2 years / Indoor use: 3 years
ORIGIN:	PRC

DIMENSIONS

DIMENSIONS (W×H):	10 × 10 mm
MAX RUN LENGTH:	50m
CUTTING LENGTH:	50mm

ILLUMINANT

LED TYPE:	2835 SMD LED
LED QUANTITY:	180 pcs/m
VOLTAGE:	24VDC
PEAK POWER:	11-12W/m
CCT:	3000K / 4000K
CRI:	Ra80
BEAM ANGLE:	120D

LED NEON SIDE FLAT SHAPE 10×10 11W 24V IP67 m

ΕΓΚΑΤΑΣΤΑΣΗ ΦΟΡΕΑ INSTALLATION OF CARRIER

ΣΗΜΑΝΤΙΚΟ:

Αυτό το εξάρτημα πρέπει να εγκατασταθεί από εξειδικευμένο ηλεκτρολόγο.

Η BarisLight δεν φέρει ευθύνη για τυχόν ζητήματα που προκύπτουν από ακατάλληλη εγκατάσταση που δεν συμμορφώνεται με τα τοπικά πρότυπα ασφαλείας.

Παρακαλούμε δώστε ένα αντίγραφο αυτών των οδηγιών στο άτομο που είναι υπεύθυνο για τη συντήρηση της εγκατάστασης.

IMPORTANT:

This luminaire must be installed by a qualified electrician.

Disclaimer:

BarisLight is not liable for any issues arising from improper installation that does not comply with local safety standards.

Instructions:

Please provide a copy of these instructions to the person responsible for maintaining the installation.

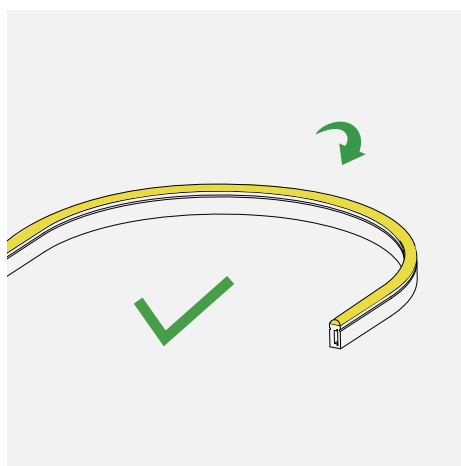
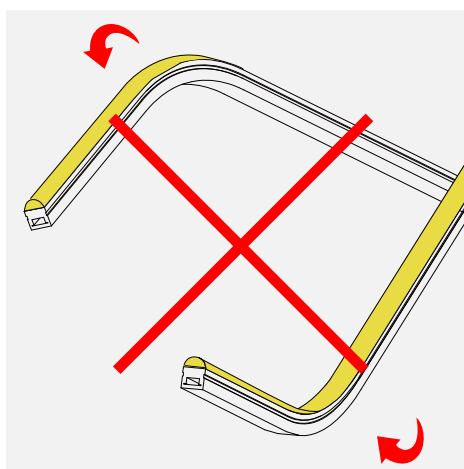

Μην πιέζετε την ταινία
No pressing



Μην στρίβετε την ταινία
No twisting



Μην τεντώνετε την ταινία
No stretching

- Μην λυγίζετε την ταινία σε καμπύλη με διάμετρο μικρότερη από 60 mm, ώστε να εξασφαλιστεί η αντοχή και η αξιοπιστία της.
- Μην διπλώνετε την ταινία, καθώς αυτό μπορεί να προκαλέσει ζημιά στα LED.
- Κίνδυνος ηλεκτροπληξίας: η εγκατάσταση πρέπει να πραγματοποιείται από εξειδικευμένο ηλεκτρολόγο. Σε περίπτωση φθοράς της ταινίας LED, το προϊόν πρέπει να αντικατασταθεί.
- Βεβαιωθείτε ότι η τάση τροφοδοσίας αντιστοιχεί στις προδιαγραφές του προϊόντος και ότι το κύκλωμα έχει συνδεθεί σωστά πριν την παροχή ρεύματος.
- Ελέγξτε ότι όλες οι ηλεκτρικές συνδέσεις είναι ασφαλείς και καλά μονωμένες.
- Αποσυνδέστε την τροφοδοσία πριν από οποιαδήποτε εργασία εγκατάστασης ή συντήρησης.
- Μην χρησιμοποιείτε το προϊόν σε νερό ή σε περιβάλλον με υψηλή υγρασία, εκτός αν είναι ειδικά κατασκευασμένο για τέτοιες συνθήκες.

- Do not bend the strip into an arc with a diameter smaller than 60 mm, to ensure durability and reliability.
- Do not fold the strip, as this may cause damage to the LED chips.
- Risk of electric shock: installation must be carried out by a qualified electrician. If the LED strip is damaged, it must be replaced.
- Ensure that the supply voltage matches the product requirements and that the circuit is correctly installed before connecting to power.
- Verify that all electrical connections are secure and properly insulated.
- Disconnect the power before performing any installation or maintenance.
- Do not use the product in water or in areas with high moisture unless it is specifically rated for such conditions.

LED NEON SIDE FLAT SHAPE 10×10 12W 24V IP67 m

ΟΔΗΓΙΕΣ ΕΓΚΑΤΑΣΤΑΣΗΣ ΓΙΑ LED NEON INSTALLATION INSTRUCTIONS FOR LED NEON STRIPS

ΤΟΠΟΘΕΤΗΣΗ ΣΕ ΤΡΙΑ ΒΗΜΑΤΑ

Για να αποφύγετε τυχόν ζημιές στη λωρίδα LED κατά την εγκατάσταση, ακολουθήστε αυτά τα βήματα:

1

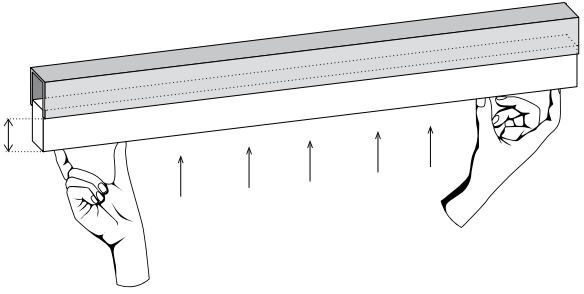

Τοποθετήστε ελαφρά τη λωρίδα LED neon σε όλο το μήκος του προφίλ, χωρίς να την πιέσετε πλήρως.

Lightly place the LED neon strip along the entire length of the profile without pushing it all the way in.

PROPER PLACEMENT IN THREE STEPS

To avoid damaging the LED strip during installation, follow these steps:

2

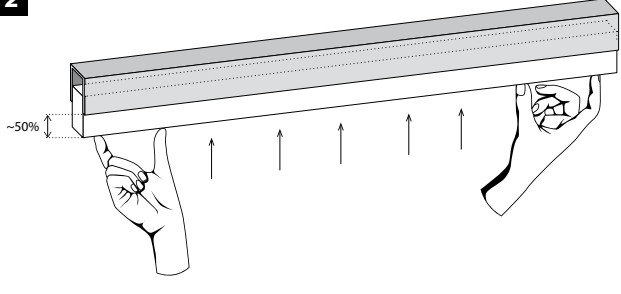

Πιέστε τη λωρίδα μέχρι τη μέση σε όλο το μήκος της.

Press the strip halfway in along its entire length.

3



Τέλος, πιέστε την πλήρως μέσα στο προφίλ, εξασφαλίζοντας ομοιόμορφη εφαρμογή.

Finally, fully push it in, ensuring an even fit.

!

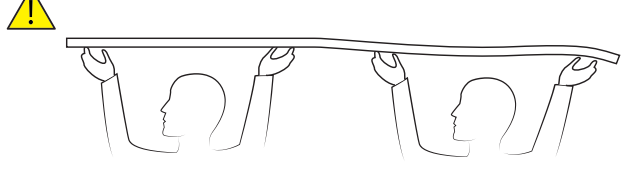

ΠΡΟΣΟΧΗ: Απαιτούνται δύο άτομα για την εγκατάσταση LED neon ταινιών άνω των 2 μέτρων ώστε να αποφευχθούν ζημιές.

WARNING: Two people are required for installing LED neon strips longer than 2 meters to prevent damage.

Για ευκολότερη εγκατάσταση και μείωση της πίεσης στη λωρίδα, χρησιμοποιήστε μικρή ποσότητα λιπαντικού (όπως βαζελίνη ή άλλο μη χημικό, μη διαβρωτικό λιπαντικό). Αυτό βοηθά την λωρίδα να γλιστράει μέσα στο προφίλ χωρίς υπερβολική δύναμη.

For smoother installation and to reduce strain on the strip, apply a small amount of lubrication (such as Vaseline or another non-chemical, non-corrosive lubricant). This helps the neon slide into the profile without excessive force.

!

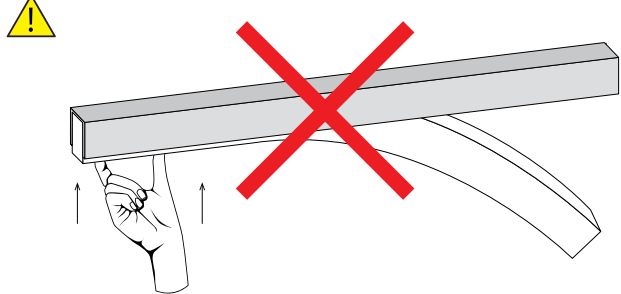

ΠΡΟΣΟΧΗ: Μην ξεκινάτε από τη μία άκρη πιέζοντας τη λωρίδα αμέσως μέχρι μέσα, καθώς αυτό μπορεί να της προκαλέσει ζημιά ή να σπάσει.

WARNING: Do not start from one end and press all the way in immediately, as this can cause the strip to break.