

LED UNDERWATER LIGHT R90 PC+SS IP68 4W 12/24VDC

SKU: ● 3000K: E9010701-133, ● 4000K: E9010701-134

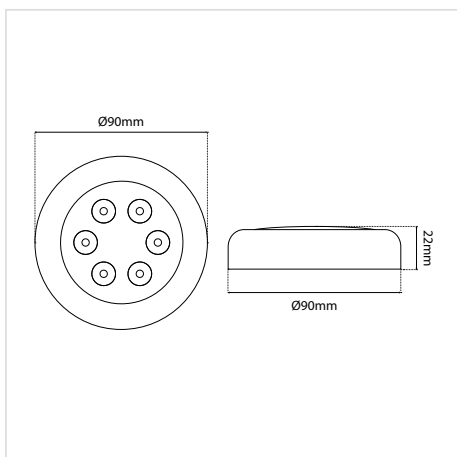

GENERAL INFORMATION

APPLICATION:	Underwater
MOUNTING SURFACE:	Wall
MOUNTING TYPE:	Surface mounted
MATERIAL (HOUSING):	PC
MATERIAL (SURFACE RING):	316 Stainless Steel
IP RATING:	IP68
WORKING TEMPERATURE:	-20° ~ 40°
DIMENSIONS:	Ø90 × L22mm
CABLE INCLUDED:	3m
WARRANTY:	1 year
ORIGIN:	PRC

ILLUMINANT

LIGHT SOURCE:	LED
LED QUANTITY:	6 LEDs
VOLTAGE:	12-24VDC
WATTAGE:	4W
CCT:	3000K / 4000K
CRI:	Ra>80
BEAM ANGLE:	10D
OUTPUT:	361 lm

LED UNDERWATER LIGHT R90 PC+SS IP68 4W 12/24VDC

ΟΔΗΓΙΕΣ ΕΓΚΑΤΑΣΤΑΣΗΣ INSTALLATION INSTRUCTIONS

ΣΗΜΑΝΤΙΚΟ:

Αυτό το εξάρτημα πρέπει να εγκατασταθεί από εξειδικευμένο ηλεκτρολόγο.

Η BarisLight δεν φέρει ευθύνη για τυχόν ζητήματα που προκύπτουν από ακατάλληλη εγκατάσταση που δεν συμμορφώνεται με τα τοπικά πρότυπα ασφαλείας.

Παρακαλούμε δώστε ένα αντίγραφο αυτών των οδηγιών στο άτομο που είναι υπεύθυνο για τη συντήρηση της εγκατάστασης.

IMPORTANT:

This luminaire must be installed by a qualified electrician.

Disclaimer:

BarisLight is not liable for any issues arising from improper installation that does not comply with local safety standards.

Instructions:

Please provide a copy of these instructions to the person responsible for maintaining the installation.

ΕΓΚΑΤΑΣΤΑΣΗ ΣΕ ΠΙΣΙΝΑ/ΣΙΝΤΡΙΒΑΝΙ INSTALLATION IN A POOL/FOUNTAIN

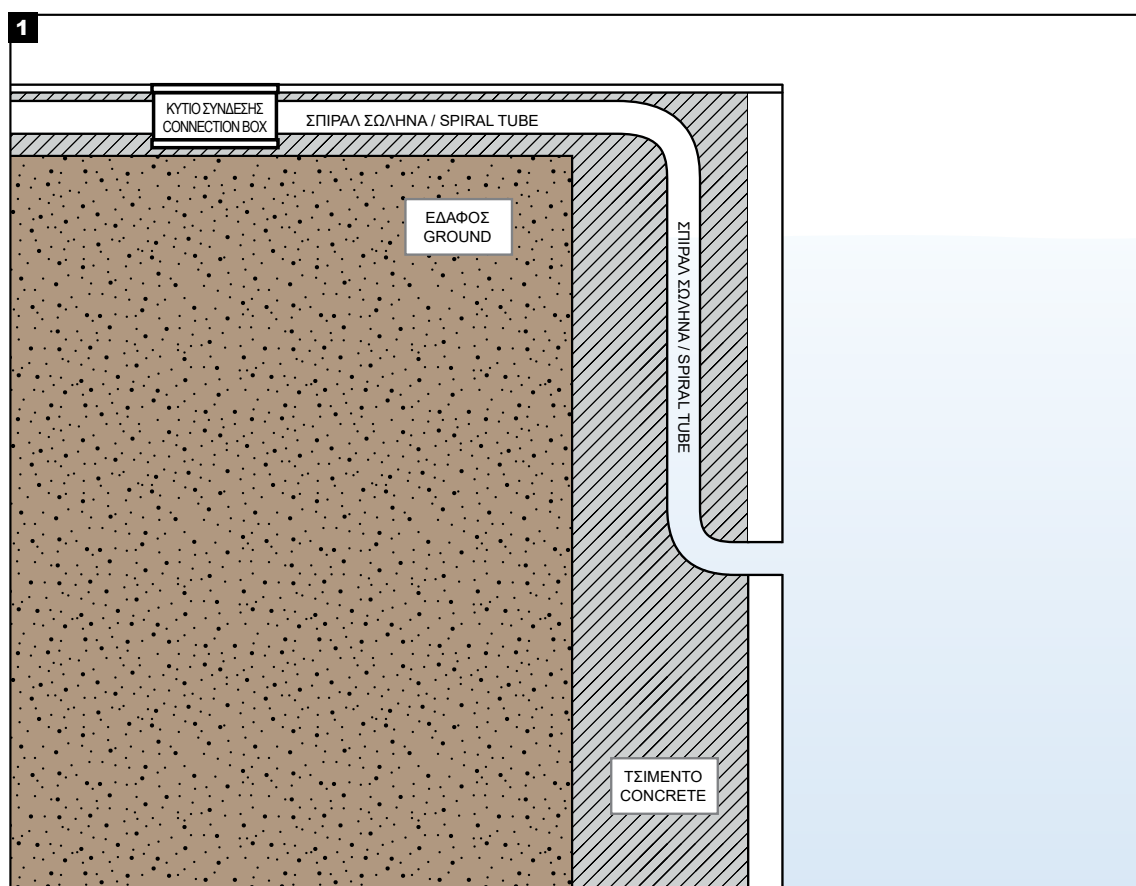

Προετοιμασία Preparation

ΣΗΜΑΝΤΙΚΟ:

Το κωτιό σύνδεσης πρέπει να βρίσκεται πάνω από την επιφάνεια του νερού.

IMPORTANT:

The junction connection box must be above the surface of the water.

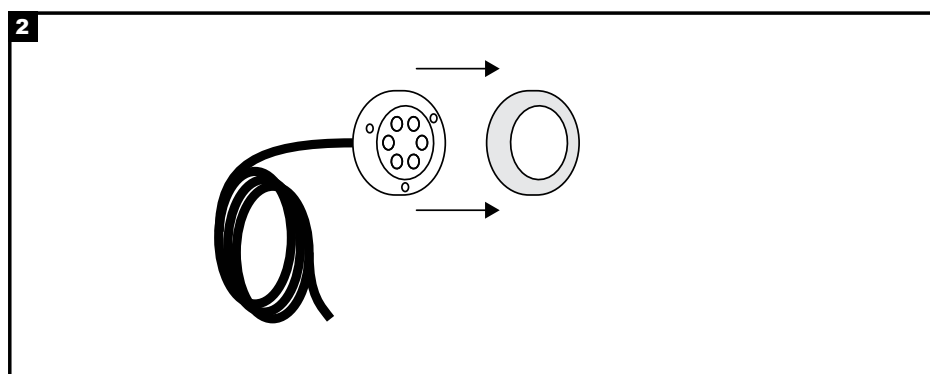

Αφαιρέστε το ανοξείδωτο δαχτυλίδι. Έτσι αποκαλύπτονται οι οπές όπου θα τοποθετηθούν οι βίδες.

Remove the stainless steel ring cover. Revealing the holes where the screws will go.

LED UNDERWATER LIGHT R90 PC+SS IP68 4W 12/24VDC

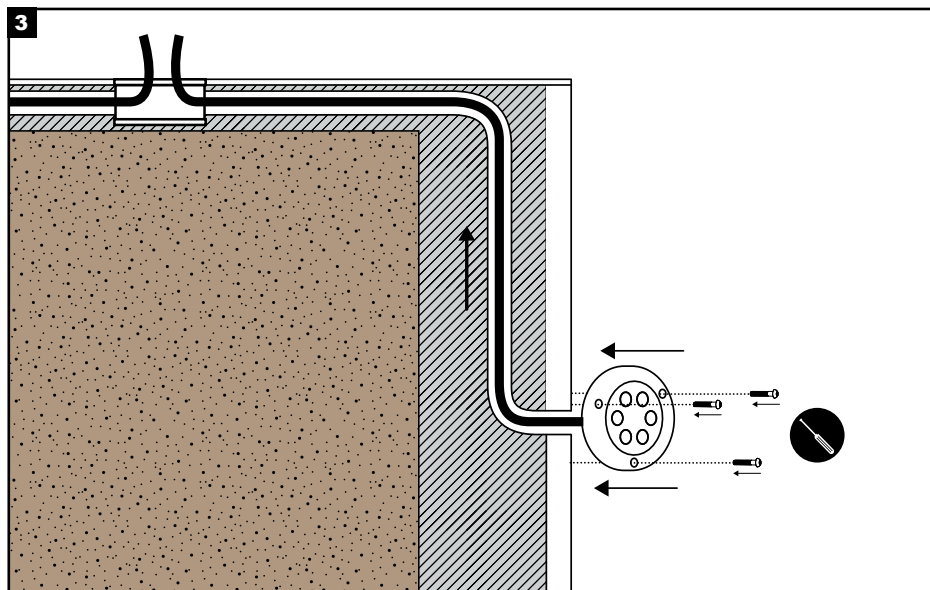

Τοποθετείστε το φωτιστικό στην βάση μέχρι να σταθεροποιηθεί και περνάτε το καλώδιο ηλεκτρικής παροχής από τον σωλήνα σπирάλ.

Place the luminaire on the base until it is stable and pass the power supply cable through the spiral tube.

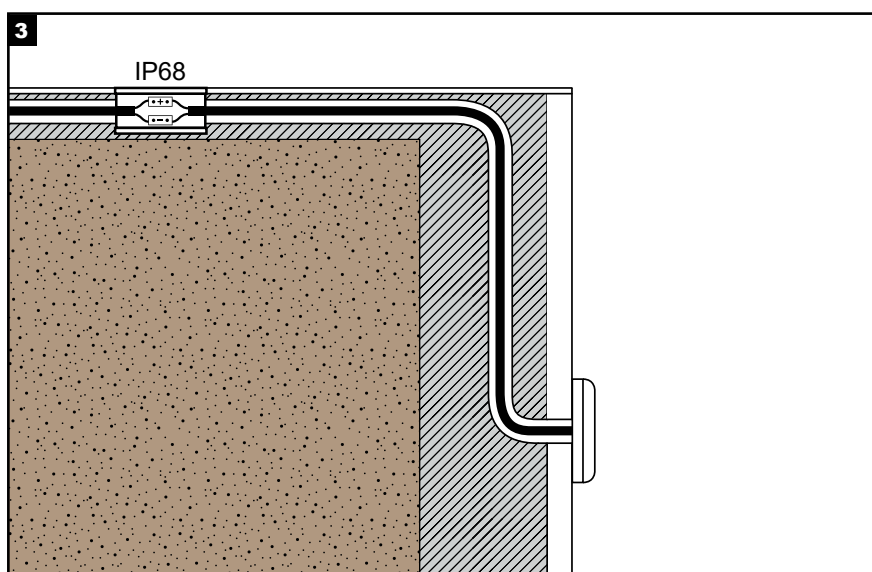

Σύνδεση με την ηλεκτρική παροχή. Η σύνδεση πρέπει να είναι στεγανή (IP68).
Connection to the electrical supply.
The connection must be sealed (IP68).

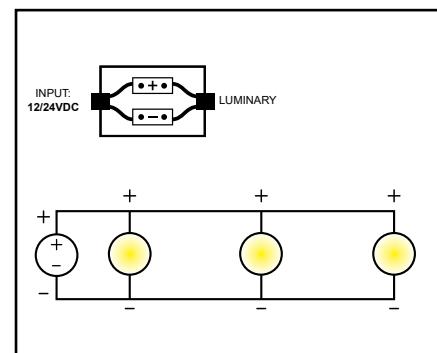

Διαδικασία καλωδίωσης

1. Κλείστε τον κεντρικό διακόπτη ρεύματος.
2. Συνδέστε τα φωτιστικά στη μονάδα παροχής ρεύματος.
3. Συνδέστε τη μονάδα τροφοδοσίας στο ηλεκτρικό δίκτυο.
4. Ενεργοποιήστε τον κεντρικό διακόπτη ρεύματος.

Σημείωση ασφαλείας: Βεβαιωθείτε ότι ο κεντρικός διακόπτης λειτουργίας είναι απενεργοποιημένος κατά τη διάρκεια όλων των διαδικασιών συντήρησης και εγκατάστασης.

Προειδοποίηση: Αποφύγετε τη σύνδεση πάρα πολλών φωτιστικών παράλληλα σε μία μόνο μονάδα τροφοδοσίας για να αποφευχθεί η υπερφόρτωση.

Wiring Procedure

1. Turn off the main power switch.
2. Connect the luminaires to the power supply unit.
3. Connect the power supply unit to the electrical network.
4. Turn on the main power switch.

Safety Notice: Ensure the main power switch is turned off during all maintenance and installation procedures.

Warning: Avoid connecting too many luminaires in parallel to a single power supply unit to prevent overloading.

LED UNDERWATER LIGHT R90 PC+SS IP68 4W 12/24VDC

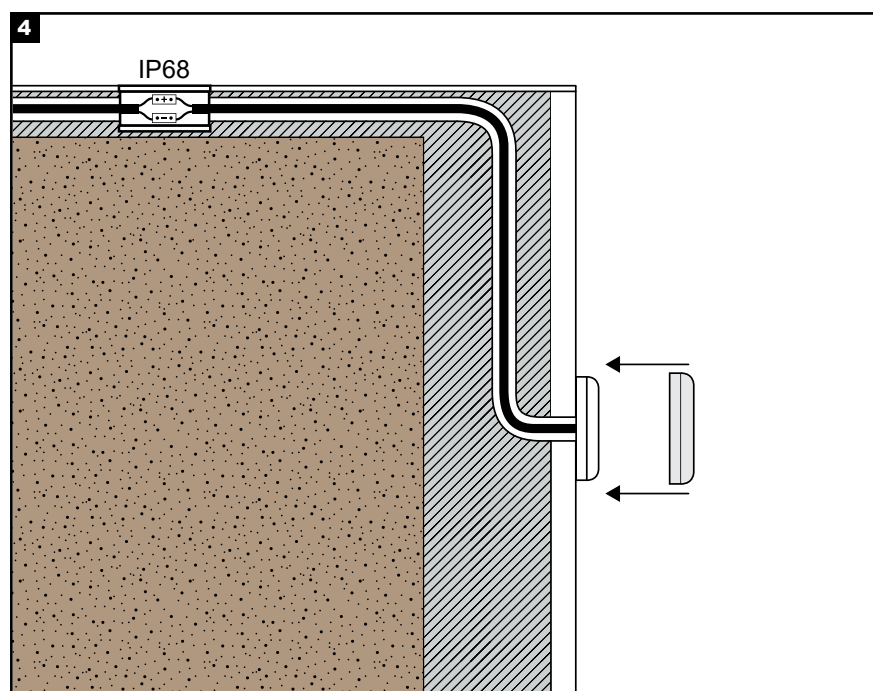

Τοποθετήστε ξανά το ανοξείδωτο δαχτυλίδι πιέζοντάς το μέχρι να εφαρμόσει σωστά στη θέση του.

Put the stainless steel ring back on by pushing it until it fits securely in place.

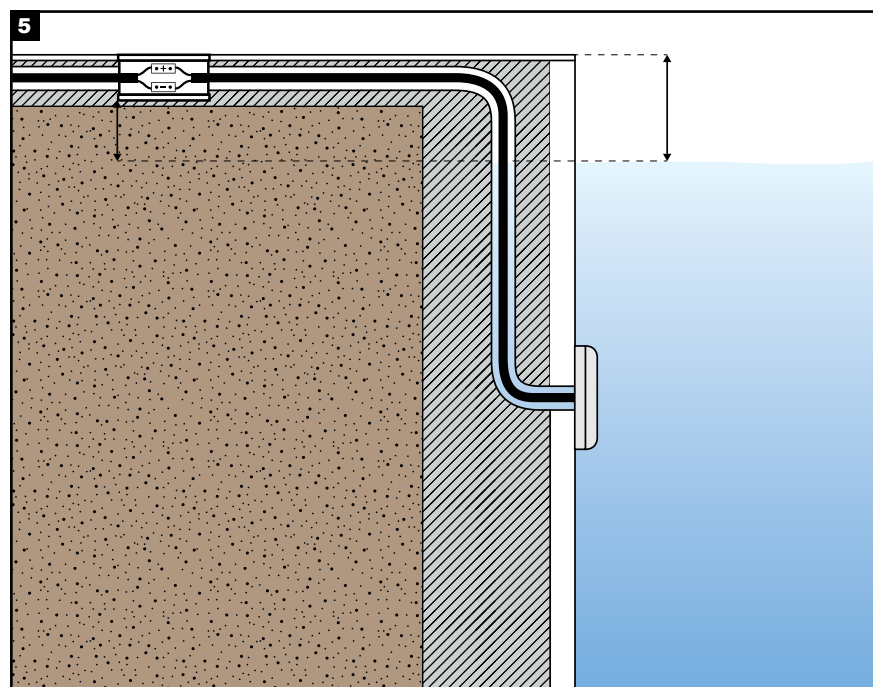

Πραγματοποιήστε την πλήρωση της πισίνας/σιντριβανιού με νερό
Fill the pool/fountain with water

ΣΗΜΑΝΤΙΚΟ:

Το κουτί σύνδεσης πρέπει να βρίσκεται πάνω από την επιφάνεια του νερού.

IMPORTANT:

The junction connection box must be above the surface of the water.

LED UNDERWATER LIGHT R90 PC+SS IP68 4W 12/24VDC

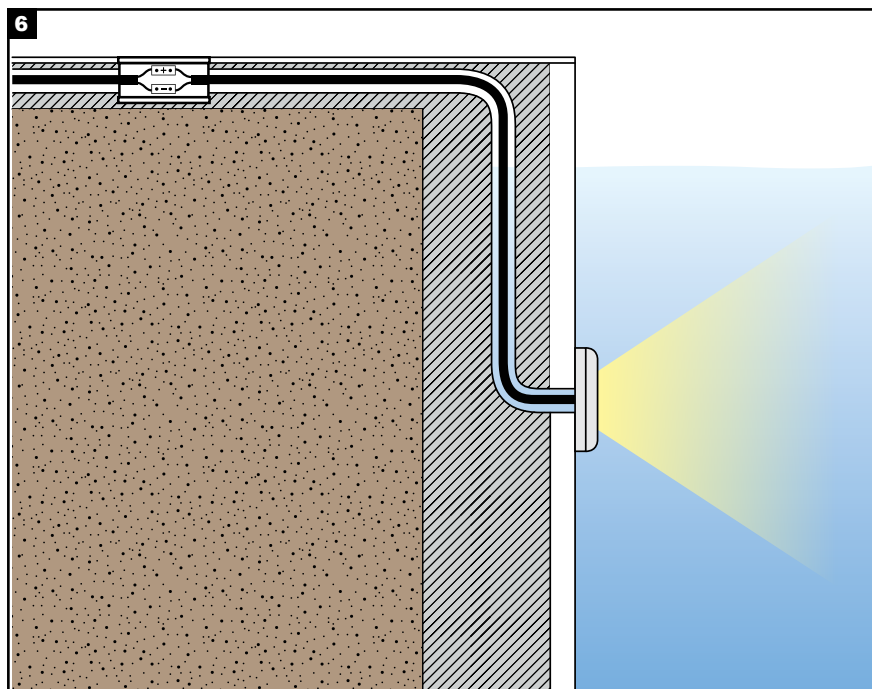

Το φωτιστικό είναι έτοιμο για χρήση
The luminaire is ready to be used

ΣΗΜΑΝΤΙΚΟ:

Βεβαιωθείτε πως το φωτιστικό βρίσκεται σε υγρό στοιχείο πριν ενεργοποιηθεί η ηλεκτρική παροχή.

IMPORTANT:

Make sure the luminaire is within liquid element before turning on the power supply.

LED UNDERWATER LIGHT R90 PC+SS IP68 4W 12/24VDC

ΕΓΚΑΤΑΣΤΑΣΗ ΣΕ ΣΚΑΦΟΣ INSTALLATION ON A BOAT

1

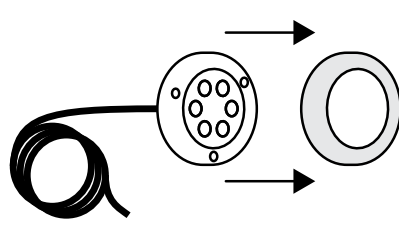

Αφαιρέστε το ανοξείδωτο δαχτυλίδι. Έτσι αποκαλύπτονται οι οπές όπου θα τοποθετηθούν οι βίδες.

Remove the stainless steel ring cover. Revealing the holes where the screws will go.

2

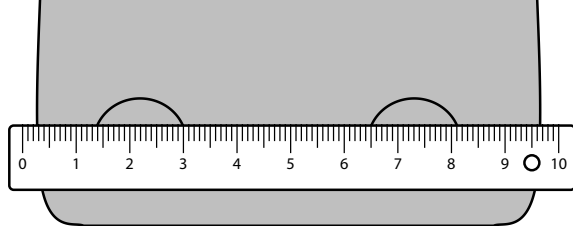

Καθορίστε τη θέση εγκατάστασης.
Το φωτιστικό πρέπει να τοποθετηθεί 20 έως 25 cm κάτω από την ίσαλο γραμμή.

Determine the installation location.
The luminaire should be 20 to 25 cm (8 to 10 inches) below the waterline.

3

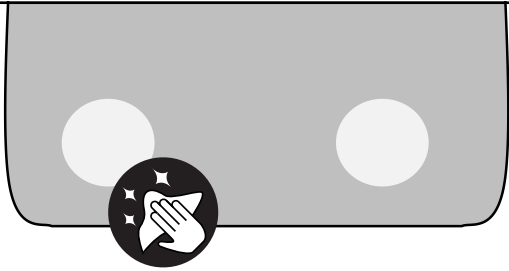

Βεβαιωθείτε ότι η επιφάνεια εγκατάστασης είναι καθαρή και τακτοποιημένη.

Make sure the mounting surface is clean and tidy.

4

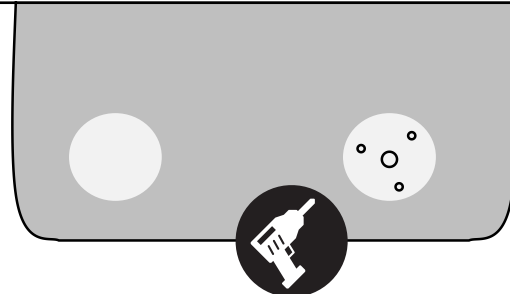

Τρυπήστε τις οπές για την εγκατάσταση του φωτιστικού.

Drill the holes for the luminaire installation.

5



Περάστε το καλώδιο ρεύματος του φωτιστικού μέσα από την οπή και ρυθμίστε τη θέση του φωτιστικού.

Pass the power cord of the luminaire through the hole and adjust the direction of the luminaire.

6

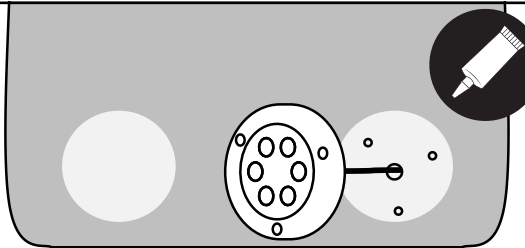

Εφαρμόστε θαλάσσιο στεγανωτικό στις οπές εγκατάστασης και στο πίσω μέρος του σώματος, και στη συνέχεια τοποθετήστε το φωτιστικό στη θέση του.

Apply marine sealant to the mounting holes and the back of the housing, then put the luminaire into place.

LED UNDERWATER LIGHT R90 PC+SS IP68 4W 12/24VDC

