

DARK LINEAR CEILING 4L

ΠΕΡΙΕΧΟΜΕΝΑ | CONTENTS

Datasheet	1
Manual	3

SKU: **D5535CL**- XX-XX-XX-XX-XX-XX-XX

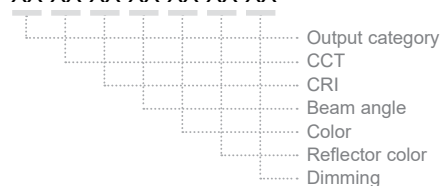

DATASHEET

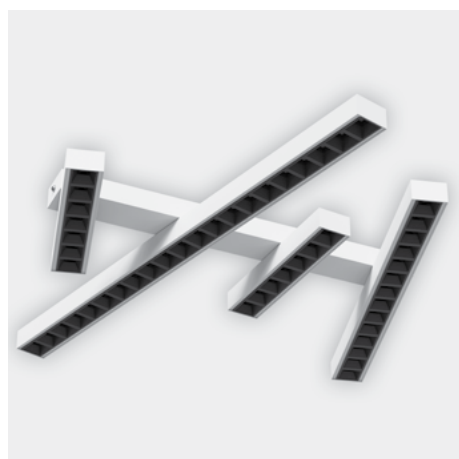

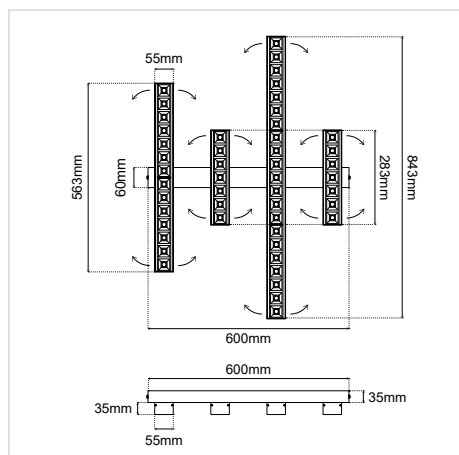
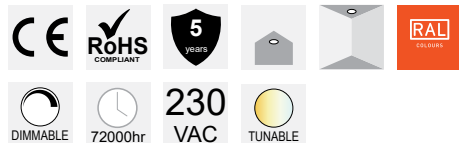

GENERAL INFORMATION

APPLICATION:	Indoor
MOUNTING SURFACE:	Ceiling
MOUNTING TYPE:	Surface mounted
MATERIAL:	Extruded aluminium / Plastic
PCB DETAILS:	SMD light & dark 7×1
LINEAR MODULE DIMENSIONS (W×H):	55 × 35mm
LINEAR MODULE LENGTHS:	563mm / 283mm / 853mm / 283mm
BASE DIMENSIONS (W×H×L):	60 × 35× 600mm
IP RATING:	IP20
VOLTAGE:	230VAC
LUMEN OUTPUT / W:	UP TO 205 LM/W
LIFETIME:	90000 hours
WARRANTY:	5 years
ORIGIN:	Greece



CONFIGURATION OPTIONS

*ΚΑΤΗΓΟΡΙΑ ΑΠΟΔΟΣΗΣ:
*OUTPUT CATEGORY:

23 W/m	(1A)	
34 W/m	(1B)	

Ανατρέξτε στους πίνακες απόδοσης και διαλέξτε την απόδοση που απαιτεί ο χώρος σας. Η ισχύς προκύπτει από την κατηγορία απόδοσης **(1A, 1B)** και από τη θερμοκρασία φωτός **(3000K, 4000K, 5000K, 6500K)** που θα επιλέξετε.

Refer to the Lumen Output Tables and choose the output that your space requires. Wattage follows from the output category **(1A, 1B)** and the Color temperature **(3000K, 4000K, 5000K, 6500K)** you choose.

Continued on next page →

DARK LINEAR CEILING 4L





SKU: **D5535CL** - XX-XX-XX-XX-XX-XX-XX

OUTPUT CATEGORY
CCT
CRI
BEAM ANGLE
COLOR
REFLECTOR COLOR
DIMMING

CONFIGURATION OPTIONS (cont.)

*ΘΕΡΜΟΚΡΑΣΙΑ ΦΩΤΟΣ (CCT):

*COLOR TEMPERATURE (CCT):

3000K warm white	(30K)	
4000K neutral white	(40K)	
5000K cool white	(50K)	
6500K ultra cool white	(65K)	
TUNABLE 2700K - 6500K	(TN)	

*CRI:

Ra80	(80)
Ra90	(90)









*BEAM ANGLE:

*ΓΩΝΙΑ ΔΕΣΜΗΣ:

65D	(65D)	
90D	(90D)	



*ΧΡΩΜΑ:

*COLOR

Anodised	(AN)	
Black	(BL)	
White	(WH)	
Graphite	(GF)	
RAL colors	(RL)	
Patina	(PT)	
Nickel plating (upon request)	(NK)	
No color	(NO)	

*ΧΡΩΜΑ ΡΕΦΛΕΚΤΟΡΑ:

*REFLECTOR COLOR:

Black	(1)	
White	(2)	

*ΑΥΞΟΜΕΙΩΣΗ ΕΝΤΑΣΗΣ ΦΩΤΟΣ:

*DIMMING OPTIONS:

Dim DALI Push	(DDP)
Dim DALI	(DD)
Casambi	(DSI)
Analog 0/1-10V	(DNG)
On/Off	(_)

* Υποχρεωτική επιλογή / Mandatory option

ΔΗΜΙΟΥΡΓΙΑ ΚΩΔΙΚΟΥ ΠΡΟΪΟΝΤΟΣ / PRODUCT CODE GENERATOR:

D5535CL - Output category - CCT - CRI - Beam angle - Color - Reflector color - Dimming

ΠΑΡΑΔΕΙΓΜΑ / EXAMPLE:

D5535CL-1A-30K-90-65D-BL-2-

for Dark Linear Ceiling 4L, 23 W/m, 3000K, Ra90, 65D, Black, White reflector, No dim

DARK LINEAR CEILING 4L MANUAL

ΟΔΗΓΙΕΣ ΕΓΚΑΤΑΣΤΑΣΗΣ INSTALLATION INSTRUCTIONS

ΣΗΜΑΝΤΙΚΟ:

Αυτό το εξάρτημα πρέπει να εγκατασταθεί από εξειδικευμένο ηλεκτρολόγο.

Η BarisLight δεν φέρει ευθύνη για τυχόν ζητήματα που προκύπτουν από ακατάλληλη εγκατάσταση που δεν συμμορφώνεται με τα τοπικά πρότυπα ασφαλείας.

Παρακαλούμε δώστε ένα αντίγραφο αυτών των οδηγιών στο άτομο που είναι υπεύθυνο για τη συντήρηση της εγκατάστασης.

ΣΥΝΔΕΣΗ ΜΕ ΤΗΝ ΗΛΕΚΤΡΙΚΗ ΠΑΡΟΧΗ CONNECTION TO THE ELECTRICAL SUPPLY

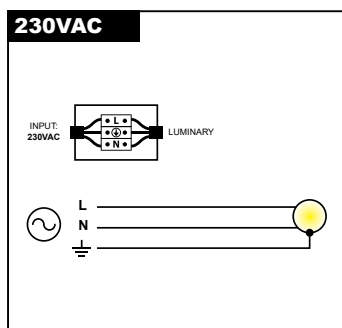

Διαδικασία καλωδίωσης

1. Κλείστε τον κεντρικό διακόπτη ρεύματος.
2. Συνδέστε τα φωτιστικά στη μονάδα παροχής ρεύματος.
3. Συνδέστε τη μονάδα τροφοδοσίας στο ηλεκτρικό δίκτυο.
4. Ενεργοποιήστε τον κεντρικό διακόπτη ρεύματος.

Σημείωση ασφαλείας: Βεβαιωθείτε ότι ο κεντρικός διακόπτης λειτουργίας είναι απενεργοποιημένος κατά τη διάρκεια όλων των διαδικασιών συντήρησης και εγκατάστασης.

Προειδοποίηση: Αποφύγετε τη σύνδεση πάρα πολλών φωτιστικών παράλληλα σε μία μόνο μονάδα τροφοδοσίας για να αποφευχθεί η υπερφόρτωση.

IMPORTANT:

This luminaire must be installed by a qualified electrician.

Disclaimer:

BarisLight is not liable for any issues arising from improper installation that does not comply with local safety standards.

Instructions:

Please provide a copy of these instructions to the person responsible for maintaining the installation.

Wiring Procedure

1. Turn off the main power switch.
2. Connect the luminaires to the power supply unit.
3. Connect the power supply unit to the electrical network.
4. Turn on the main power switch.

Safety Notice: Ensure the main power switch is turned off during all maintenance and installation procedures.

Warning: Avoid connecting too many luminaires in parallel to a single power supply unit to prevent overloading.

DARK LINEAR CEILING 4L MANUAL

ΤΟΠΟΘΕΤΗΣΗ ΣΤΗΝ ΟΡΟΦΗ INSTALLATION ON THE CEILING

