

INSTALLATION BOX FOR NEON D22 R95/34 - PC

ΠΕΡΙΕΧΟΜΕΝΑ | CONTENTS

Datasheet 1
Manual 2

SKU: Black: 3D010205-042, White: 3D010205-041

DATASHEET





GENERAL INFORMATION



APPLICATION:	Indoor / Outdoor
MOUNTING SURFACE:	Ceiling / Wall
MOUNTING TYPE:	Recessed Trimless
DIMENSIONS:	Ø95 × L35mm
CUT-OUT DIMENSIONS:	Ø34 × L35mm
MATERIAL:	PETG HF
SUITABLE FOR INSTALLATION ON THERMAL INSULATION FAÇADE SYSTEMS (ETICS):	Yes
AVAILABLE COLORS:	Black / White
ORIGIN:	Greece

TO BE USED WITH

LED NEON STRIP D22mm 360° IP67



-  **2700K**
SKU: E9010805-071
-  **4000K**
SKU: E9010805-028
-  **RGB**
SKU: E9010805-030

-  **3000K**
SKU: E9010805-024
-  **6000K**
SKU: E9010805-029

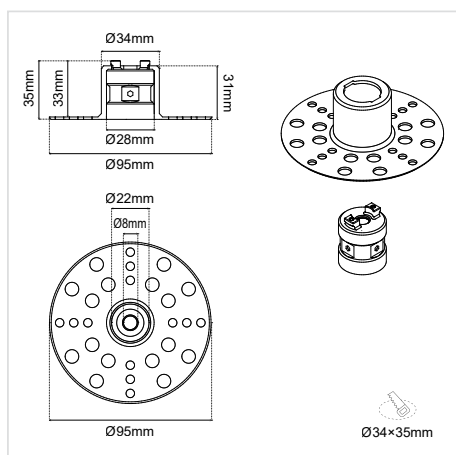

INSTALLATION BOX FOR NEON D22 R95/34 - PC

ΟΔΗΓΙΕΣ ΕΓΚΑΤΑΣΤΑΣΗΣ INSTALLATION INSTRUCTIONS

ΣΗΜΑΝΤΙΚΟ:

Αυτό το εξάρτημα πρέπει να εγκατασταθεί από εξειδικευμένο ηλεκτρολόγο.

Η BarisLight δεν φέρει ευθύνη για τυχόν ζητήματα που προκύπτουν από ακατάλληλη εγκατάσταση που δεν συμμορφώνεται με τα τοπικά πρότυπα ασφαλείας.

Παρακαλούμε δώστε ένα αντίγραφο αυτών των οδηγιών στο άτομο που είναι υπεύθυνο για τη συντήρηση της εγκατάστασης.

IMPORTANT:

This luminaire must be installed by a qualified electrician.

Disclaimer:

BarisLight is not liable for any issues arising from improper installation that does not comply with local safety standards.

Instructions:

Please provide a copy of these instructions to the person responsible for maintaining the installation.

Σύνδεση με την ηλεκτρική παροχή Connection to the electrical supply

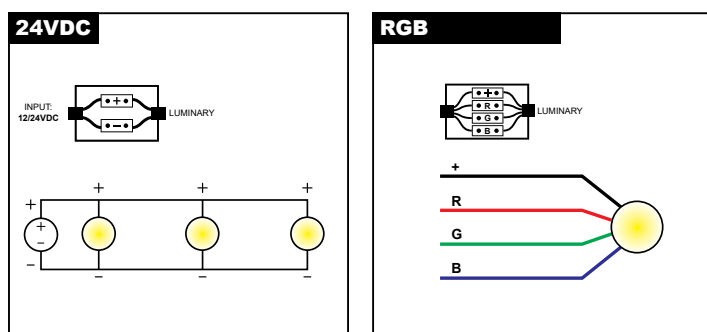

Διαδικασία καλωδίωσης

1. Κλείστε τον κεντρικό διακόπτη ρεύματος.
2. Συνδέστε τα φωτιστικά στη μονάδα παροχής ρεύματος.
3. Συνδέστε τη μονάδα τροφοδοσίας στο ηλεκτρικό δίκτυο.
4. Ενεργοποιήστε τον κεντρικό διακόπτη ρεύματος.

Σημείωση ασφαλείας: Βεβαιωθείτε ότι ο κεντρικός διακόπτης λειτουργίας είναι απενεργοποιημένος κατά τη διάρκεια όλων των διαδικασιών συντήρησης και εγκατάστασης.

Προειδοποίηση: Αποφύγετε τη σύνδεση πάρα πολλών φωτιστικών παράλληλα σε μία μόνο μονάδα τροφοδοσίας για να αποφευχθεί η υπερφόρτωση.

Wiring Procedure

1. Turn off the main power switch.
2. Connect the luminaires to the power supply unit.
3. Connect the power supply unit to the electrical network.
4. Turn on the main power switch.

Safety Notice: Ensure the main power switch is turned off during all maintenance and installation procedures.

Warning: Avoid connecting too many luminaires in parallel to a single power supply unit to prevent overloading.

INSTALLATION BOX FOR NEON D22 R95/34 - PC

Τοποθέτηση Installation

1

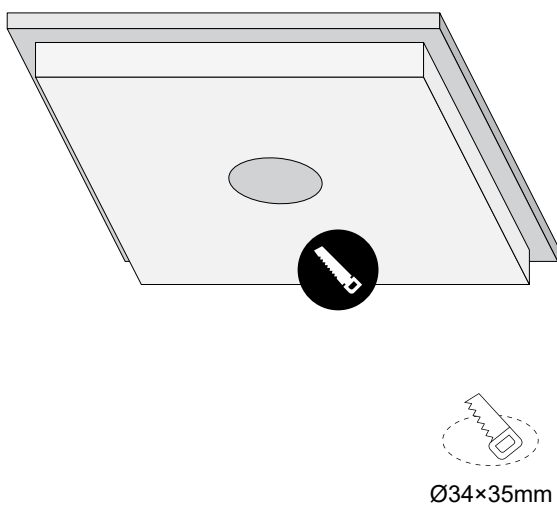

Ø34x35mm

Δημιουργήστε εγκοπή σύμφωνα με τις αναγραφόμενες διαστάσεις.
Create an opening according to the specified dimensions..

2

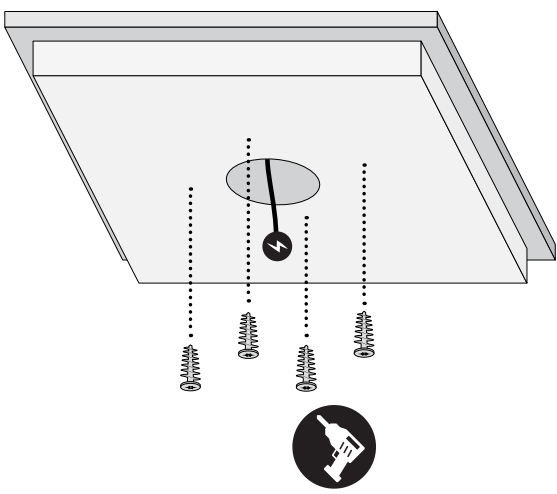

Για εφαρμογή σε θερμοπρόσωψη:
Εφαρμόστε τα ειδικά ούπα θερμοπρόσωψης στα σημεία που θα μπουν οι βίδες με τις οποίες θα στερεωθεί το κουτί εγκατάστασης.

Foir applicaton in thermal facade:
Insert the thermal facade wall plugs at the points where the screws will secure the mounting sleeve.

3

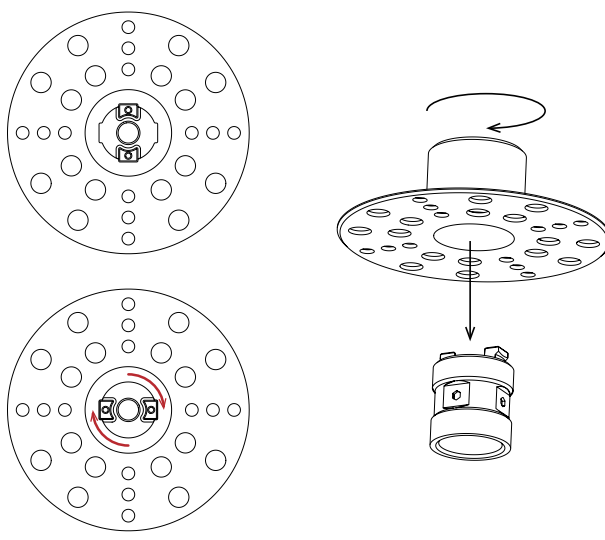

Αφαιρέστε την τάπα από το κουτί περιστρέφοντάς την ώστε να ευθυγραμμιστούν οι προεξοχές με τις εγκοπές.
Remove the cap from the sleeve by wisting it to align the tabs with the slots.

4

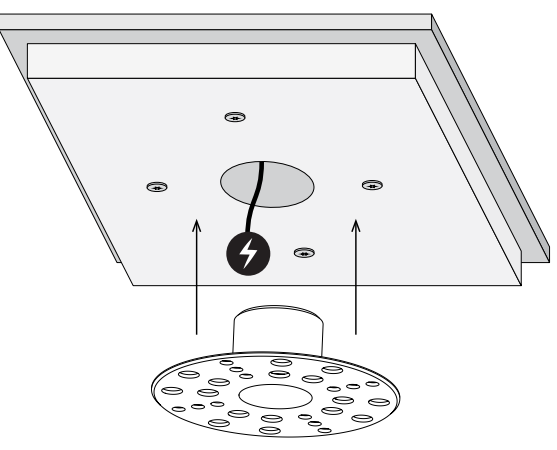

Εισάγετε το κουτί εγκατάστασης στην εγκοπή, βεβαιώνοντας ότι εφαρμόζει σωστά.
Insert the mounting sleeve into the slot, ensuring a secure fit.

Continued on next page →

INSTALLATION BOX FOR NEON D22 R95/34 - PC

5

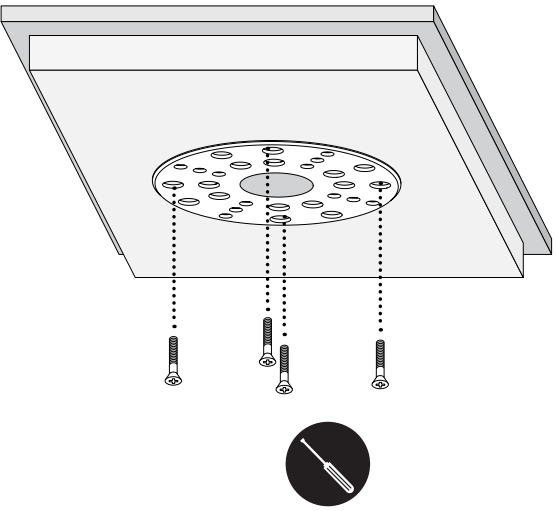

Χρησιμοποιήστε βίδες για να στερεώσετε τη κουτί εγκατάστασης στο πλαστικό γωνιόκρανο. Οι βίδες πρέπει να εισαχθούν στα ούπα που τοποθετήθηκαν προηγουμένως.

Use screws to fasten the mounting sleeve to the plastic bracket. The screws must be inserted into the wall plugs that were installed earlier.

6

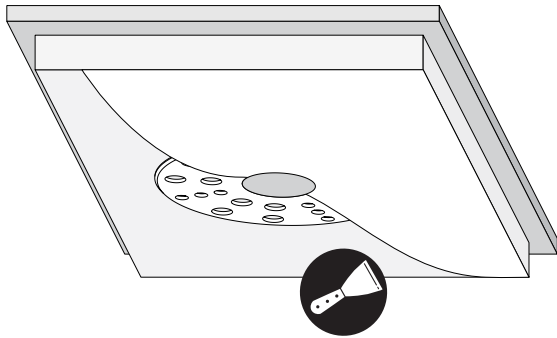

Σοβατίστε την επιφάνεια.

Apply skim coat over the surface.

7

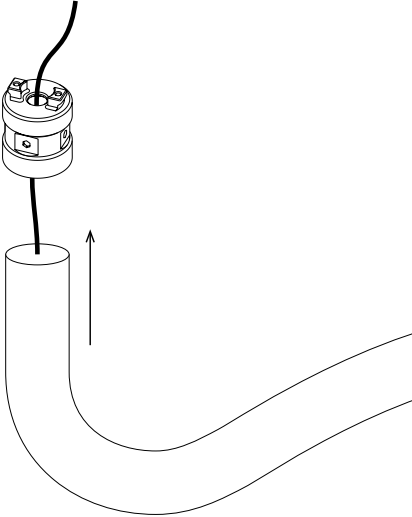

Περάστε το καλώδιο από την οπή και τοποθετήστε την ταινία μέσα στην τάπα.

Pass the cable through the hole and insert the strip into the cap.

8

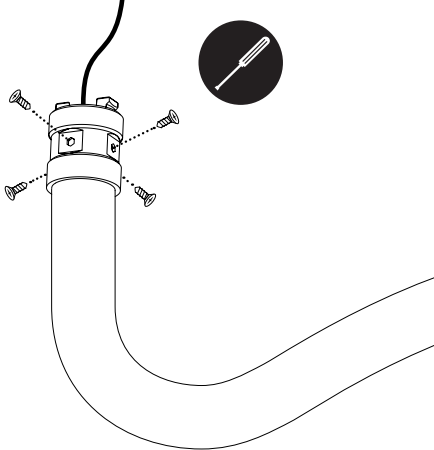

Στερεώστε την ταινία με βίδες μέσω των οπών της τάπας.

Secure the strip in place using screws through the cap holes.

Continued on next page →

INSTALLATION BOX FOR NEON D22 R95/34 - PC

9

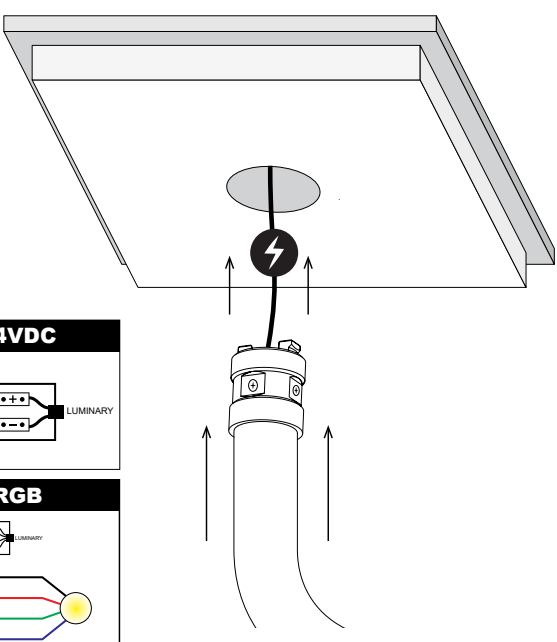

24VDC

INPUT: 12/24VDC LUMINAIRE

RGB

R
G
B

Συνδέστε το καλώδιο του φωτιστικού με την ηλεκτρική παροχή και εισάγετε την ταινία στην οπή.

Connect the luminaire cable to the power supply and insert the strip into the opening.

10

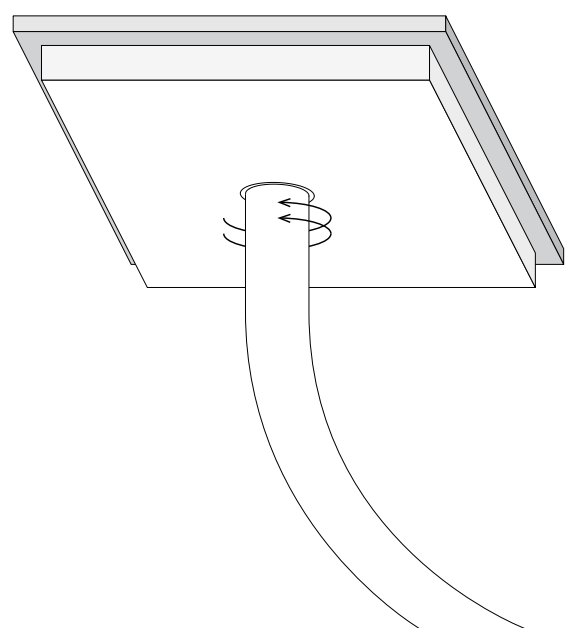

Περιστρέψτε μέχρι οι προεξοχές της τάπας να ευθυγραμμιστούν με τις εγκοπές και στη συνέχεια στρέψτε για ασφάλιση.

Rotate until the cap tabs align with the slots, then twist to lock in place.

11

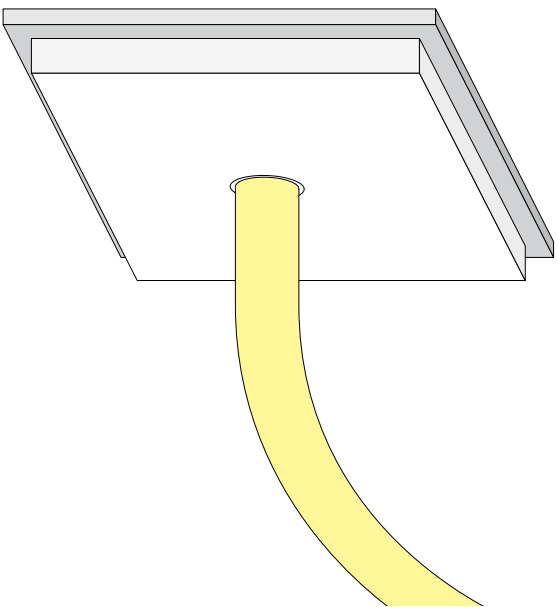

Έτοιμο για λειτουργία.

Ready for operation.